

RECYFIX[®] PLUS

Funkční odvodnění

S ochranou hrany stěn a atraktivním designem



Ve zkratce

- ✓ Pro komerční prostory do třídy zatížení C 250 ve smyslu normy EN 1433
- ✓ Rám z pozinkované / nerezové oceli zvyšuje pevnost
- ✓ Atraktivní vzhled



RECYFIX® PLUS

Funkční odvodnění

S ochranou hrany stěn a atraktivním designem

Ekologická inovace

Žlaby RECYFIX PLUS se skládají z čistého recyklátu - z polyolefinu. Lze je integrovat do ekologického materiálového cyklu a jsou stoprocentně recyklovatelné. Zelená životnímu prostředí! Díky nízké hmotnosti je jejich přeprava a montáž značně jednoduchá. Současně splňují ty nejvyšší požadavky na funkčnost a pevnost. Žlaby RECYFIX PLUS byly vyvinuty pro pojízdné plochy s vyšší zátěží. Přídavná ochrana je zajištěna rámem z pozinkované oceli, který překrývá hrany žlabu. Řada RECYFIX PLUS obsahuje kompletní paletu prvků včetně příslušenství.

High-tech vývoj

Žlaby RECYFIX PLUS byly vyvinuty ve spolupráci se známým výzkumným institutem pro recyklaci plastů. Pomocí počítačové simulace byla vytvořena pevná konstrukce s výztužnými žebry, která váží výrazně méně než konvenční žlaby z materiálů založených na minerální bázi, a má i výborný výkon a životnost.

Recyklát PE-PP

Žlaby RECYFIX PLUS se skládají z čistého recyklátu - z polyolefinu. Tento materiál je charakteristický svou vysokou chemickou odolností, také odolností vůči mrazu, solím a UV záření, je nenasákavý a má neutrální účinek na životní prostředí.

EN 1433

Všechny žlaby RECYFIX PLUS splňují požadavky evropské normy EN 1433 a jsou opatřeny značkou shody CE.



Uložení do polygonu

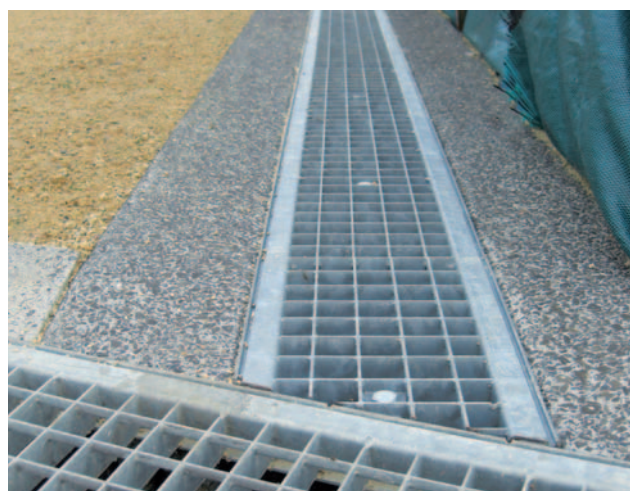

Jednoduché propojení

Komplexní systém

Žlaby RECYFIX PLUS jsou k dispozici ve více výškách a nominálních velikostech. Napojení na kanalizaci je možné ze dna, z obou stran i z konců linií. Na výběr je množství krytů vhodných pro různé typy povrchů a třídy zatížení. Systém je zakončen čely, zápachovou uzávěrkou a odtokovými vpustmi s kalovými koši.



RECYFIX®
PRO

RECYFIX®
PLUS

RECYFIX®
STANDARD

ŠTĚRBINOVÉ
ŽLÁBY

FASERFIX®
STANDARD

RECYFIX® POINT
FASERFIX® POINT

DACHFIX®

RECYFIX®
GREEN SUPER

RECYFIX®
GREEN STANDARD

LINEFIX®

TOP

RECYFIX® PLUS

Funkční odvodnění
s ochranou hrany stěn a atraktivním designem

Žlaby RECYFIX® PLUS splňují požadavky normy EN 1433 a jsou vhodné pro tyto třídy zátěže:



Třída A 15,
Zkušební síla 15 kN



Třída B 125,
Zkušební síla 125 kN



Třída C 250,
Zkušební síla 250 kN

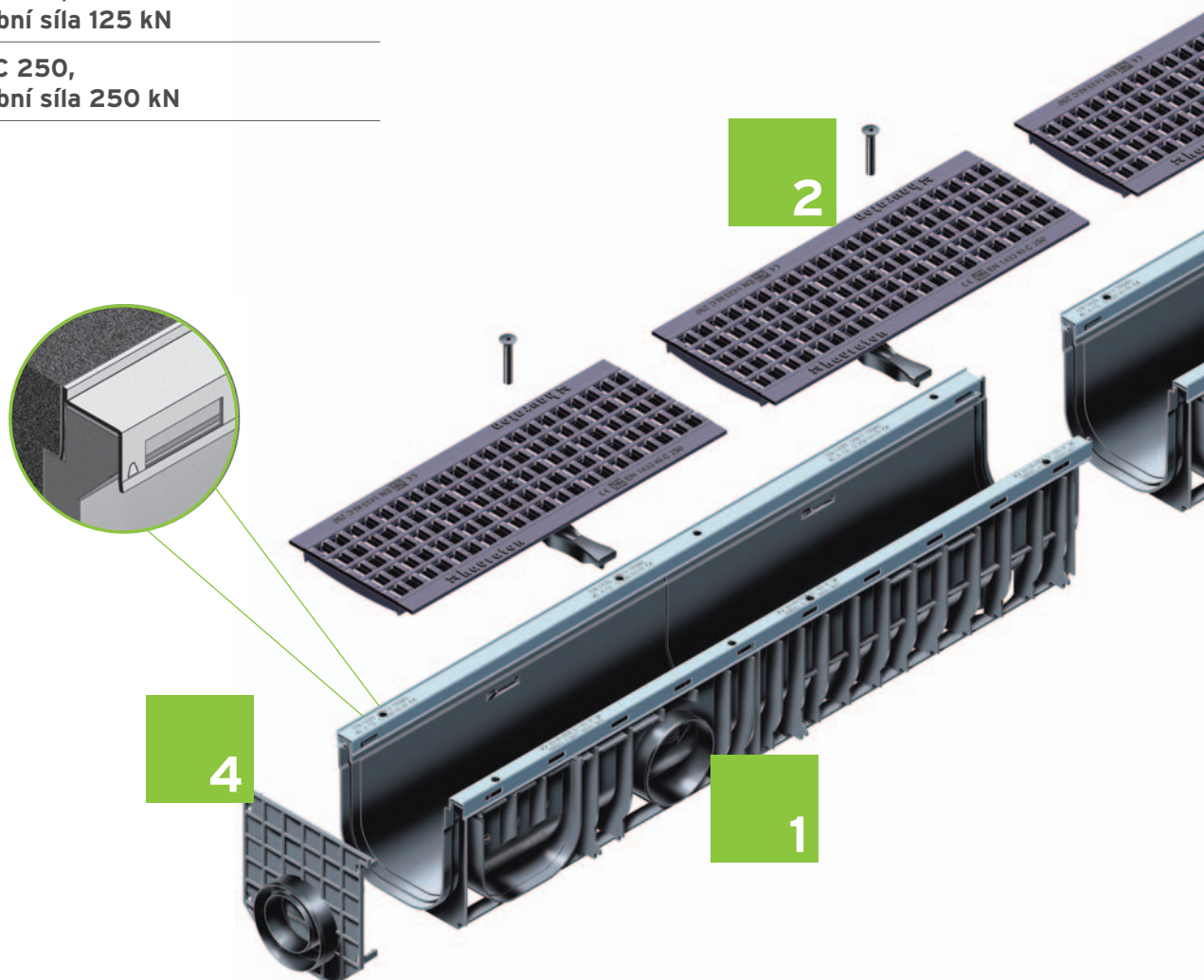

Typy krytů ke žlabům RECYFIX PLUS

GUGI litinový
pororošt*

Litinové
kryty*

Štěrbínové
kryty*

Pororošty*

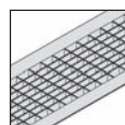

Třídy zatížení ve smyslu EN 1433

pěší a lehká doprava

B 125

C 250

100

100

100, 150, 200

100, 150,
200, 300

100, 200

* nominální šířka

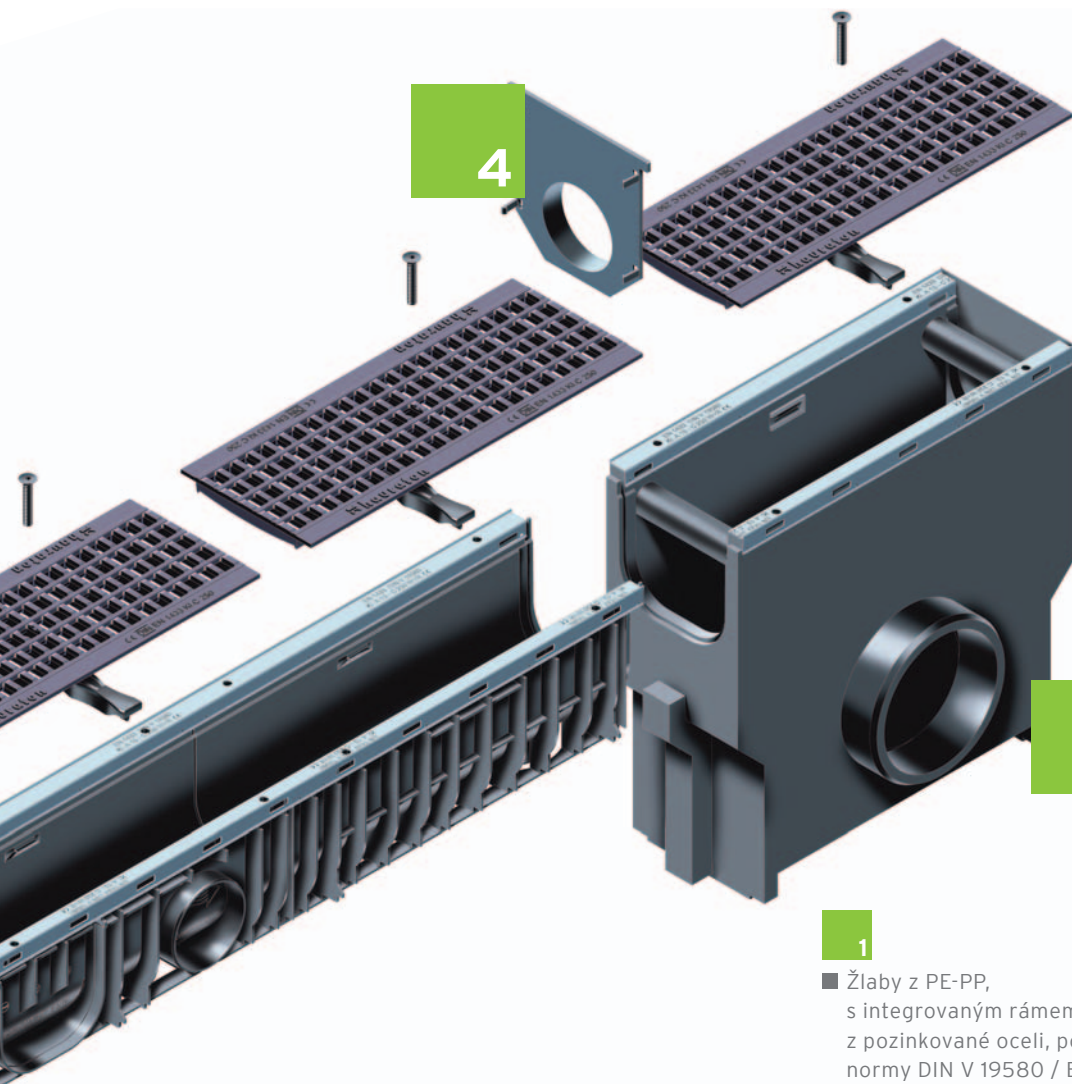

1

- Žlaby z PE-PP, s integrovaným rámem z pozinkované oceli, podle normy DIN V 19580 / EN 1433, značka shody CE, s perem a drážkou pro přesnou instalaci

2

- velké množství alternativních krytů jako např. GUGI litinový pororošt

3

- Odtoková vpusť s možností napojení kanalizace

4

- Čelní stěna s nebo bez nátrubku

Bezpečnost na pěších zónách

Žlaby RECYFIX PLUS se širokým výběrem krytů se používají také na pěších zónách, náměstích a jiných veřejných prostranstvích. V zájmu poskytnutí nejvyšší možné bezpečnosti chodců jsme vyvinuli kryty s úzkými štěrbinami.



RECYFIX®
PRO

RECYFIX®
PLUS

RECYFIX®
STANDARD

ŠTĚRBINOVÉ
ŽLABY

FASERFIX®
STANDARD

RECYFIX® POINT
FASERFIX® POINT

DACHFIX®

RECYFIX®
GREEN SUPER

RECYFIX®
GREEN STANDARD

LINEFIX®

TOP

RECYFIX® PLUS 100

RECYFIX® PLUS 100 - žlab vč. krytu, třída A 15

Typ 80 s děrovaným krytem Ø 6 *

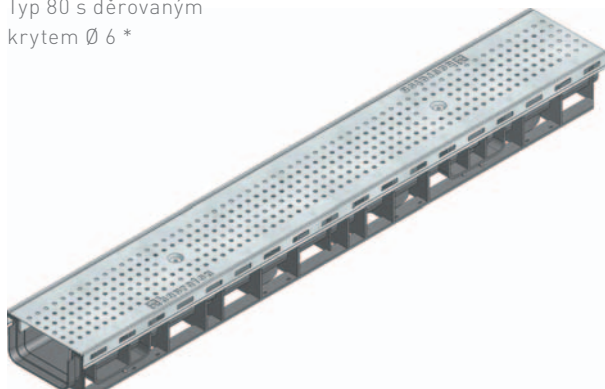

Typ 01 s děrovaným krytem Ø 6

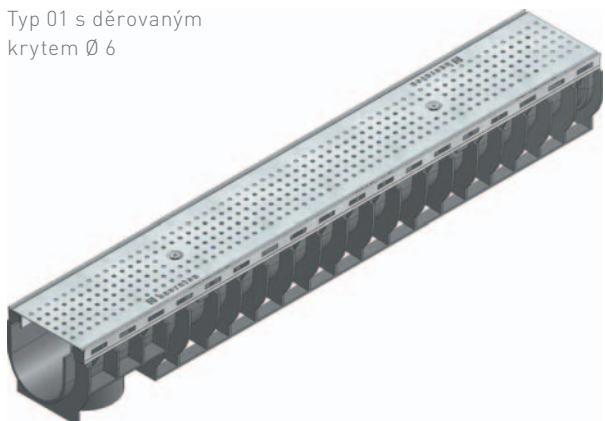

	Délka mm	Šířka mm	Výška mm	Průtočný profil cm ²	Vtokový průřez cm ²	Hmotnost kg	obj. č. pozinko- vaná ocel	obj. č. nerezová ocel
Typ 60 s děrovaným krytem Ø 6 *	1000	147	60	35	161	3,9	-	41444
Typ 80 s děrovaným krytem Ø 6 *	1000	147	80	55	161	4,1	-	41446
Typ 01 s děrovaným krytem Ø 6	1000	160	135	92	161	5,5	-	41440
Typ 010 s děrovaným krytem Ø 6	1000	147	185	142	161	6,4	-	41442
Typ 0105 s děrovaným krytem Ø 6	500	160	135	92	161	2,8	-	41447
Typ 01005 s děrovaným krytem Ø 6	500	147	185	142	161	3,2	-	41448

* Pro veřejné frekventované plochy doporučujeme mělké žlaby FASERFIX KS (katalog INŽENÝRSKÉ STAVBY).

RECYFIX®PLUS 100

RECYFIX®PLUS 100 - žlab vč. krytu, pojízdné osobními vozy

Typ 60 s pozinkovaným krytem štěrbinou 75/9 *

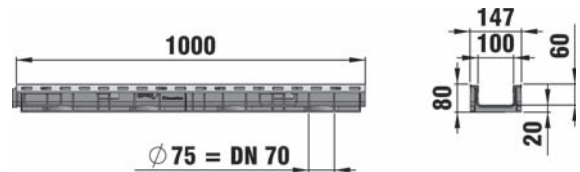

Typ 010 s pozinkovaným krytem štěrbinou 75/9

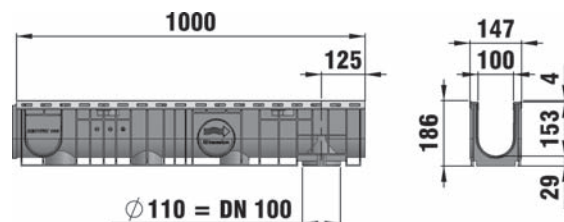
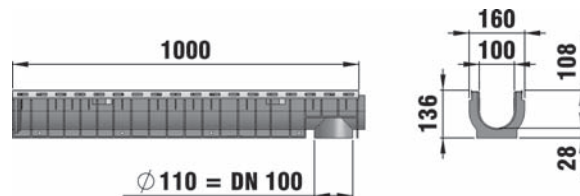

	Délka mm	Šířka mm	Výška mm	Průtočný profil cm ²	Vtokový průřez cm ²	Hmotnost kg	obj. č. pozinko- vaná ocel	obj. č. nerezová ocel
Typ 60 s pozinkovaným krytem štěrbinou 75/9 *	1000	147	60	35	280	4,0	40332	41404
Typ 80 s pozinkovaným krytem štěrbinou 75/9 *	1000	147	80	55	280	4,1	40337	41406
Typ 60 s pozinkovaným krytem oka 30/10 *	1000	147	60	35	650	5,2	40333	-
Typ 80 s pozinkovaným krytem oka 30/10 *	1000	147	80	55	650	5,3	40338	-
Typ 01 s pozinkovaným krytem štěrbinou 75/9	1000	160	135	92	280	5,3	40344	41400
Typ 0105 s pozinkovaným krytem štěrbinou 75/9	500	160	135	92	280	2,7	40347	41407
Typ 010 s pozinkovaným krytem štěrbinou 75/9	1000	147	185	142	280	5,6	40339	41402
Typ 01005 s pozinkovaným krytem štěrbinou 75/9	500	147	185	142	280	2,8	40341	41408
Typ 01 s pozinkovaným krytem oka 30/10	1000	160	135	92	650	6,5	40346	-
Typ 0105 s pozinkovaným krytem oka 30/10	500	160	135	92	650	3,4	40348	-
Typ 010 s pozinkovaným krytem oka 30/10	1000	147	185	142	650	7,5	40340	-
Typ 01005 s pozinkovaným krytem oka 30/10	500	147	185	142	650	3,8	40343	-
Žlab typ 80, se štěrbinovým krytem SW 80/6, pozinkovaný, s aretací	1000	147	80	55	155	4,0	40382	-
Žlab typ 01, se štěrbinovým krytem SW 80/6, pozinkovaný, s aretací	1000	160	135	92	155	5,5	40327	-
Žlab typ 0105, se štěrbinovým krytem SW 80/6, pozinkovaný, s aretací	500	160	135	92	155	2,8	40387	-
Žlab typ 010 se štěrbinovým krytem SW 80/6, pozinkovaný, s aretací	1000	160	185	142	155	6,4	40329	-
Žlab typ 01005 se štěrbinovým krytem SW 80/6, pozinkovaný, s aretací	500	160	185	142	155	4,2	40389	-

* Pro veřejné frekventované plochy doporučujeme mělké žlaby FASERFIX KS (katalog INŽENÝRSKÉ STAVBY). Kvalita nerezové oceli je v souladu s CNS 1.4301.

RECYFIX® PLUS 100

RECYFIX® PLUS 100 - žlab vč. krytu, třída B 125

Typ 80 s pozinkovaným krytem oka 30/10*

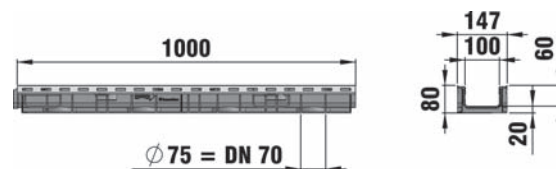

Typ 010 s pozinkovaným krytem oka 30/10

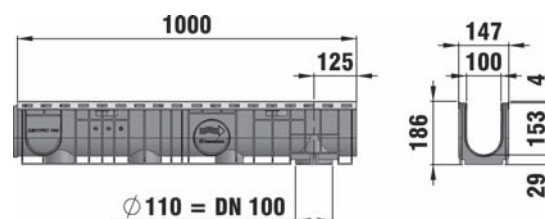
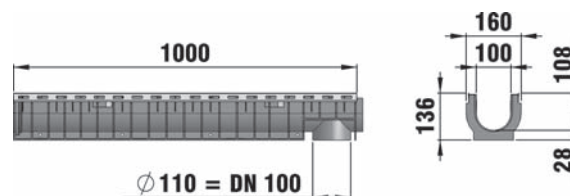

	Délka mm	Šířka mm	Výška mm	Průtočný profil cm ²	Vtokový průřez cm ²	Hmotnost kg	obj. č. pozinko- vaná ocel	obj. č. nerezová ocel
Typ 60 s pozinkovaným krytem oka 30/10*	1000	147	60	35	650	6,0	41424	41414
Typ 80 s pozinkovaným krytem oka 30/10*	1000	147	80	55	650	6,2	41426	41416
Typ 01 s pozinkovaným krytem oka 30/10	1000	160	135	92	650	7,5	41420	41410
Typ 0105 s pozinkovaným krytem oka 30/10	500	160	135	92	650	4,0	41427	41417
Typ 010 s pozinkovaným krytem oka 30/10	1000	147	185	142	650	8,5	41422	41412
Typ 01005 s pozinkovaným krytem oka 30/10	500	147	185	142	650	4,4	41428	41418

* Pro veřejné frekventované plochy doporučujeme mělké žlaby FASERFIX KS (katalog INŽENÝRSKÉ STAVBY).

RECYFIX®PLUS 100

RECYFIX®PLUS 100 - žlab vč. krytu, třída C 250

Typ 60 s GUGI litinovým pororoštem oka 20/30, černý *



Typ 01 s GUGI litinovým pororoštem oka 20/30, černý

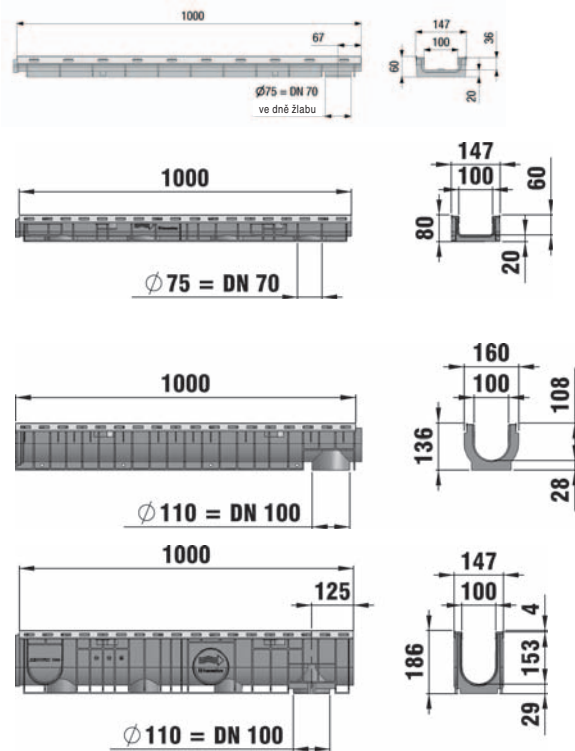
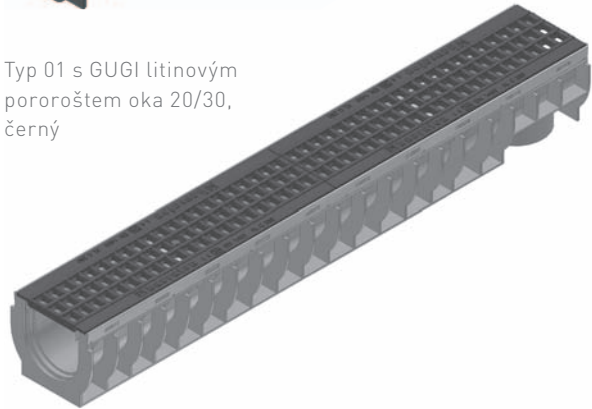

	Délka mm	Šířka mm	Výška mm	Průtočný profil cm ²	Vtokový průřez cm ²	Hmotnost kg	obj. č. pozinko- vaná ocel	obj. č. nerezová ocel
Typ 60 s GUGI litinovým pororoštem oka 20/30, černý *	1000	147	60	35	444	7,4	40359	41459
Typ 80 s GUGI litinovým pororoštem oka 20/30, černý *	1000	147	80	55	444	7,4	40364	41464
Typ 60 s litinovým krytem štěrbinou 80/14, černý *	1000	147	60	35	450	7,8	40362	41462
Typ 60 s litinovým krytem štěrbinou 80/6, černý *	1000	147	60	35	290	8,6	40372	41472
Typ 60, s litinovým štěrbinovým krytem, šířka štěrbin 14 mm, úprava KTL, s aretací	1000	147	60	35	450	7,8	40394	-
Typ 60, s litinovým štěrbinovým krytem, šířka štěrbin 14 mm, úprava KTL, s aretací	1000	147	60	35	444	7,4	40397	-
Typ 80 s litinovým krytem štěrbinou 80/14, černý *	1000	147	80	55	450	8,0	40367	41467
Typ 80 s litinovým krytem štěrbinou 80/6, černý *	1000	147	80	55	290	8,8	40377	41477
Typ 01 s GUGI litinovým pororoštem oka 20/30, černý	1000	160	135	92	444	8,6	40360	41460
Typ 01, s GUGI litin. pororoštem, MW 20/30, úprava KTL, s aretací	1000	160	135	92	444	8,6	40328	-
Typ 0105 s GUGI litinovým pororoštem oka 20/30, černý	500	160	135	92	444	7,4	40365	41465
Typ 010 s GUGI litinovým pororoštem oka 20/30, černý	1000	147	185	142	444	9,5	40380	41480
Typ 01005 s GUGI litinovým pororoštem oka 20/30, černý	500	147	185	142	444	7,8	40385	41485
Typ 01 s litinovým krytem štěrbinou 80/14, černý	1000	160	135	92	450	9,0	40361	41461
Typ 01 s litinovým krytem štěrbinou 80/6, černý	1000	160	135	92	290	10,0	40363	41463
Typ 0105 s litinovým krytem štěrbinou 80/14, černý	500	160	135	92	450	7,6	40366	41466
Typ 0105 s litinovým krytem štěrbinou 80/6, černý	500	160	135	92	290	8,1	40368	41468
Typ 010, s GUGI litinovým pororoštem, šířka štěrbin 20x30 mm, úprava KTL, s aretací	1000	160	185	142	444	9,5	40379	-
Typ 010 s litinovým krytem štěrbinou 80/14, černý	1000	147	185	142	450	9,9	40381	41481
Typ 010 s litinovým krytem štěrbinou 80/6, černý	1000	147	185	142	290	10,9	40383	41483
Typ 01005 s litinovým krytem štěrbinou 80/14, černý	500	147	185	142	450	8,0	40386	41486
Typ 01005 s litinovým krytem štěrbinou 80/6, černý	500	147	185	142	290	8,5	40388	41488

* Pro veřejné frekventované plochy doporučujeme mělké žlaby FASERFIX KS (katalog INŽENÝRSKÉ STAVBY).

RECYFIX®
PRO

RECYFIX®
PLUS

RECYFIX®
STANDARD

ŠTĚRBINOVÉ
ŽLABY

FASERFIX®
STANDARD

RECYFIX®POINT
FASERFIX®POINT

DACHFIX®

RECYFIX®
GREEN SUPER

RECYFIX®
GREEN STANDARD

LINEFIX®

TOP

RECYFIX® PLUS 100

RECYFIX® PLUS 100 - příslušenství



odtoková vpust
s pozinkovaným krytem
štěrbina 75/9, pojízdné
osobními vozy

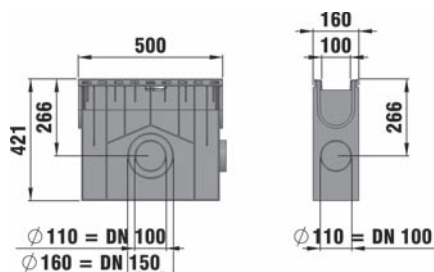

odtoková vpust s plastovým
košem, s litinovým krytem
štěrbina 80/14, černý, třída
C 250



odtoková vpust s plastovým
košem, s GUGI litinovým
pororoštem oka 20/30, třída
C 250, černý

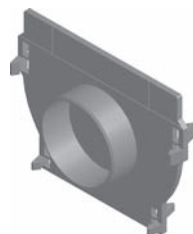

kombi čelní stěna z PE-PP
s odtokem DN 70, pro Typ 01



čelní stěna uzavřená,
typ 010, z PE-PP

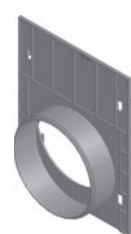

čelní stěna z PE-PP
s odtokem DN 70/100,
pro typ 010

	Délka mm	Šířka mm	Výška mm	Hmotnost kg	obj. č. pozinko- vaná ocel	obj. č. nerezová ocel
Odtoková vpust s pozinkovaným krytem štěrba 75/9, pojízdné osobními vozy	500	160	421	4,8	40353	41409
Odtoková vpust s pozinkovaným krytem oka 30/10, pojízdné osobními vozy	500	160	421	5,4	40354	-
Odtoková vpust s plastovým košem, s litinovým krytem štěrba 80/14, černý, třída C 250	500	160	421	6,8	40356	41456
Odtoková vpust s plastovým košem, s litinovým krytem štěrba 80/6, černý, třída C 250	500	160	421	7,3	40357	41457
Odtoková vpust s plastovým košem, s GUGI litinovým pororoštem oka 20/30, třída C 250, černý	500	160	421	6,6	40358	41458
Odtoková vpust s plastovým košem a pozinkovaným krytem štěrba SW 80/6, pojízdný osobními vozy, s aretací	500	160	421	5,1	40384	-
Odtoková vpust s plastovým košem, s pozinkovaným krytem oka 30/10, třída B 125	500	160	421	6,2	41429	41419
Odtoková vpust s plastovým košem, s děrovaným krytem Ø 6, třída A 15	500	160	421	5,1	-	41449
Kombi čelní stěna z PE-PP s odtokem DN 70, pro Typ 01	-	160	135	0,1	40281	-
Čelní stěna uzavřená, typ 010, z PE-PP	-	147	185	0,1	40282	-
Čelní stěna z PE-PP s odtokem DN 70/100, pro typ 010	-	149	185	0,1	40283	-
Čelní stěna uzavřená, z PE-PP, pro Typ 60	-	147	60	0,1	40284	-
Čelní stěna uzavřená, z PE-PP, pro Typ 80	-	147	80	0,1	40291	-
Zápachový uzávěr DN 100, vnitřní, pro odtokovou vpust	-	-	-	0,2	40290	-
Zápachový uzávěr, vertikální DN 100, pro RECYFIX 100	-	-	-	0,4	40294	-
Zápachový uzávěr, svislý, DN 100	-	-	-	0,6	40295	-
Zápachový uzávěr DN 100, vnější	-	-	-	0,4	961	-
Vrtání otvoru DN 100	-	-	-	0,1	972	-
Krácení na délku, DN 100	-	-	-	0,1	990	-
Izolační materiál Sikaflex TS Fast, 600ml, černý	-	-	-	0,6	6890	-
Aplikační pistole pro Sikaflex TS Fast	-	-	-	1,3	6891	-

RECYFIX®PLUS 150

RECYFIX®PLUS 150 - žlab vč. krytu, třída A 15

typ 01, se štěrbinovým krytem, pozinkovaný, s aretací

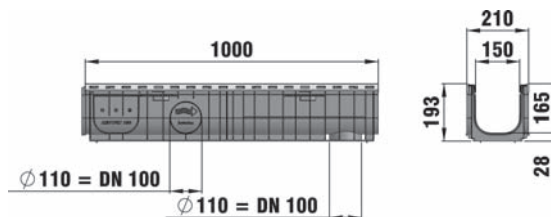
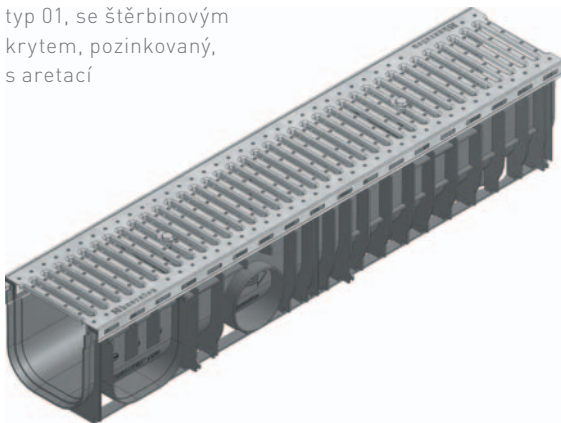

	Délka mm	Šířka mm	Výška mm	Průtočný profil cm ²	Vtokový průřez cm ²	Hmotnost kg	obj. č.
Typ 01, se štěr. krytem, štěr. štěr. 130/8, pozinkovaný, s aretací	1000	210	193	225	390	5,3	41064
Typ 0105, se štěr. krytem, štěr. štěr. 130/8, pozinkovaný, s aretací	500	210	188	225	390	3,4	41047
Typ 100, se štěr. krytem, štěr. štěr. 130/8, pozinkovaný, s aretací	1000	210	100	117	390	5,6	41065

RECYFIX®PLUS 150 - žlab vč. krytu, třída B 125

Typ 01 s pororoštem oka 30/30, pozinkovaný

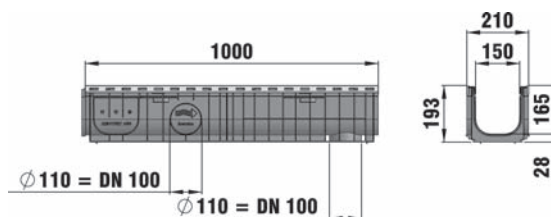

	Délka mm	Šířka mm	Výška mm	Průtočný profil cm ²	Vtokový průřez cm ²	Hmotnost kg	obj. č.
Typ 01 s pororoštem oka 30/30, pozinkovaný	1000	210	193	225	1081	7,8	41071
Typ 0105 s pororoštem oka 30/30, pozinkovaný	500	210	193	225	1081	3,9	41046
Typ 01 s pororoštem oka 30/10, pozinkovaný	1000	210	193	225	1098	8,8	41077
Typ 0105 s pororoštem oka 30/10, pozinkovaný	500	210	193	225	1098	2,9	41048

RECYFIX®PLUS 150

RECYFIX®PLUS 150 - žlab vč. krytu, třída C 250

Typ 01 s GUGI litinovým pororoštem oka 20/30, černý

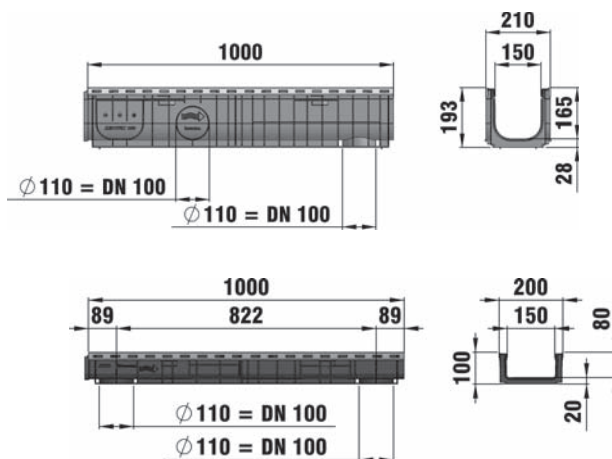
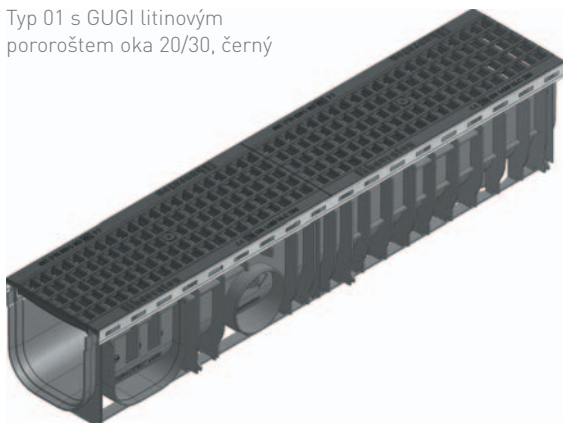

	Délka mm	Šířka mm	Výška mm	Průtočný profil cm ²	Vtokový průřez cm ²	Hmotnost kg	obj. č. pozinko- vaná ocel	obj. č. nerezová ocel
Typ 01 s GUGI litinovým pororoštem oka 20/30, černý	1000	210	193	225	745	13,8	41075	42675
Typ 0105 s GUGI litinovým pororoštem oka 20/30, černý	500	210	193	225	745	6,1	41049	-
Typ 100 s GUGI litinovým pororoštem oka 20/30, černý	1000	210	100	117	745	12,6	41041	-
Typ 100, s litinovým krytem štěrbinou SW 6 mm, černý, s aretací	1000	200	100	117	-	14,0	41037	-
Typ 0105, s litinovým krytem štěrbinou SW 6 mm, s aretací	500	210	-	-	-	8,1	41050	-
Typ 01, s GUGI litinovým pororoštem, oka 20x30 mm, úprava KTL, s aretací	1000	210	193	225	745	13,8	41074	-
Typ 01 s litinovým krytem štěrbinou 6 mm, černý	1000	210	193	225	-	12,8	41076	42676

RECYFIX®
PRO

RECYFIX®
PLUS

RECYFIX®
STANDARD

ŠTĚRBINOVÉ
ŽLABY

FASERFIX®
STANDARD

RECYFIX®POINT
FASERFIX®POINT

DACHFIX®

RECYFIX®
GREEN SUPER

RECYFIX®
GREEN STANDARD

LINEFIX®

TOP

RECYFIX®PLUS 150

RECYFIX®PLUS 150 - příslušenství



odtoková vpusť
s pozinkovaným košem
s pororoštem oka 30/10,
třída B 125

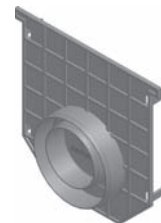
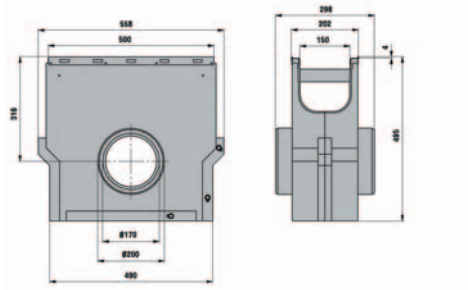

kombi čelní stěna z PE-PP
s odtokem DN 70/100 pro
Typ 01



zápachový uzávěr, svislý,
DN 100



vrtání otvoru DN 150

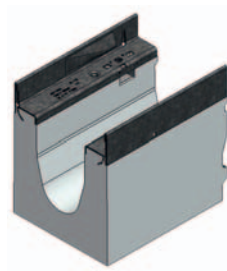

krácení na požadovanou
délku, DN 150

	Délka mm	Šířka mm	Výška mm	Hmotnost kg	obj. č. pozinko- vaná ocel	obj. č. nerezová ocel
Odtoková vpusť s pozinkovaným košem s GUGI litinovým pororoštem oka 20/30, černý, třída C 250	500	210	495	20,7	41053	42653
Odtoková vpusť s pozinkovaným košem s pororoštem oka 30/30, třída B 125	500	210	495	18,6	41054	-
Odtoková vpusť, se štěrbinovým krytem pozink., s aretací	500	210	495	17,3	41055	-
Odtoková vpusť s pozinkovaným košem s pororoštem oka 30/10, třída B 125	500	210	495	18,6	41056	-
Odtoková vpusť s nerezovým rámem, s litinovým krytem štěrbin SW 6 mm, černý, s aretací	500	210	495	22,3	42658	-
Čelní stěna uzavřená, z PE-PP, typ 100	-	210	100	0,1	40190	-
Kombi čelní stěna z PE-PP s odtokem DN 70/100 pro Typ 01	-	210	202	0,1	40191	-
Zápachový uzávěr, vertikální DN 100, pro RECYFIX 100	-	-	-	0,4	40294	-
Zápachový uzávěr, svislý, DN 100	-	-	-	0,6	40295	-
Vrtání otvoru DN 150	-	-	-	0,1	973	-
Krácení na požadovanou délku, DN 150	-	-	-	0,1	991	-
Izolační materiál Sikaflex TS Fast, 600 ml, černý	-	-	-	0,6	6890	-
Aplikační pistole pro Sikaflex TS Fast	-	-	-	1,3	6891	-

RECYFIX[®]PLUS 200

RECYFIX[®]PLUS 200 - žlab vč. krytu, **třída A 15**

typ 010 se štěrbinovým krytem pozink., s aretací

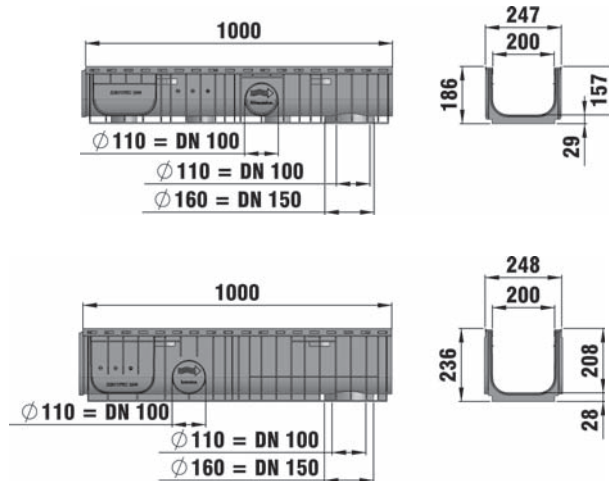

	Délka mm	Šířka mm	Výška mm	Průtočný profil cm ²	Vtokový průřez cm ²	Hmotnost kg	obj. č.
Typ 010 se štěrbinovým krytem pozink., s aretací	1000	247	186	290	390	7,7	40748
Typ 020, se štěrbinovým krytem pozink., s aretací	1000	248	236	366	390	8,2	40749

RECYFIX®PLUS 200

RECYFIX®PLUS 200 - žlab vč. krytu, třída B 125

Typ 010 s pororoštem
oka 30/30

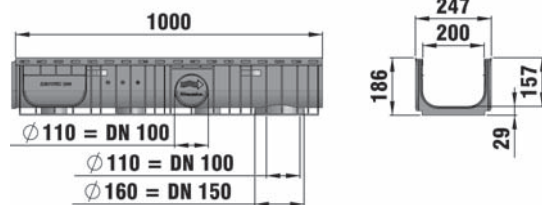
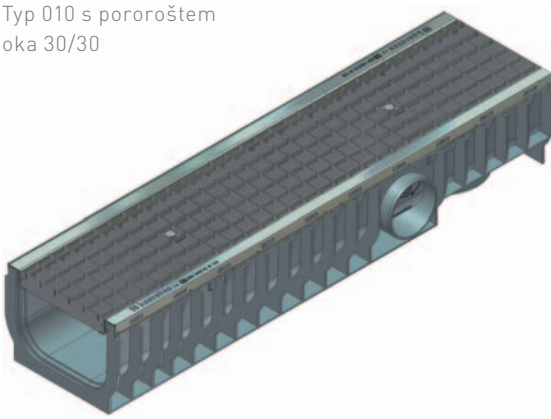

Typ 020 s pororoštem
oka 30/10

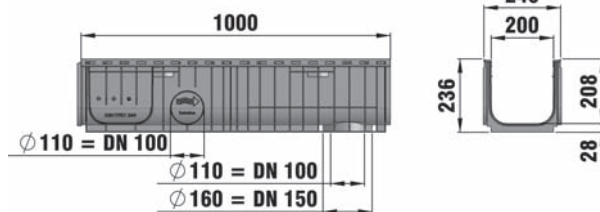
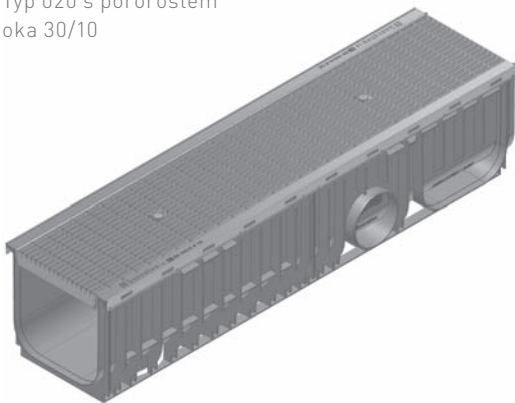

Typ 020 s pororoštem
oka 30/10

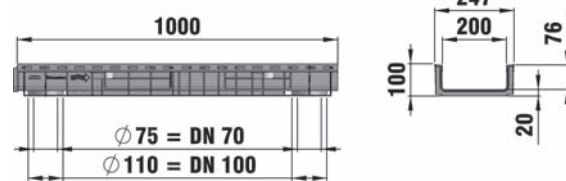
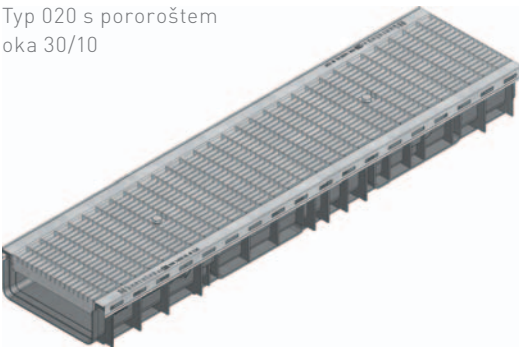

	Délka mm	Šířka mm	Výška mm	Průtočný profil cm ²	Vtokový průřez cm ²	Hmotnost kg	obj. č. pozinko- vaná ocel	obj. č. nerezová ocel
Typ 010 s pororoštem oka 30/30	1000	247	186	290	1620	10,3	40771	42771
Typ 020 s pororoštem oka 30/30	1000	252	236	366	1620	11,5	40773	42773
Typ 100 s pororoštem oka 30/30	1000	248	100	147	1620	9,3	40735	42735
Typ 010 s pororoštem oka 30/10	1000	247	186	290	1442	12,2	40785	-
Typ 020 s pororoštem oka 30/10	1000	252	236	366	1442	12,7	40786	-
Typ 100 s pororoštem oka 30/10	1000	248	100	147	1442	11,1	40736	-

RECYFIX®
PRO

RECYFIX®
PLUS

RECYFIX®
STANDARD

ŠTĚRBINOVÉ
ŽLABY

FASERFIX®
STANDARD

RECYFIX®POINT
FASERFIX®POINT

DACHFIX®

RECYFIX®
GREEN SUPER

RECYFIX®
GREEN STANDARD

LINEFIX®

TOP

RECYFIX®PLUS 200

RECYFIX®PLUS 200 - žlab vč. krytu, třída C 250

Typ 010 s GUGI litinovým pororoštem oka 20/30, černý

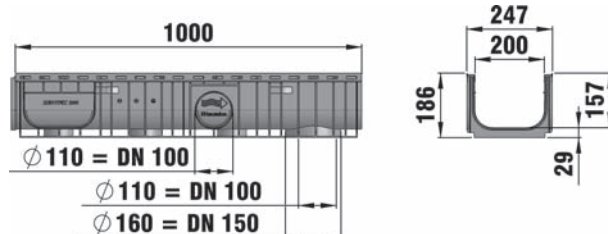
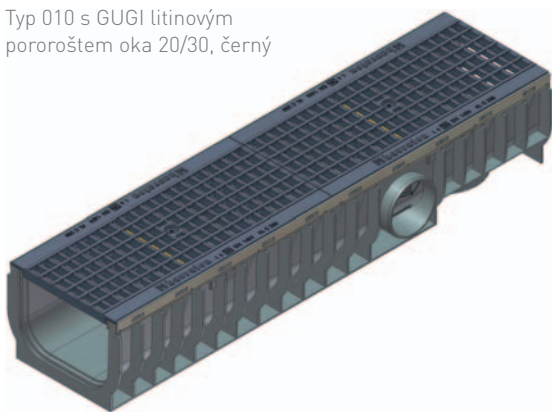

Typ 020 s GUGI litinovým pororoštem, oka 20/30, černý

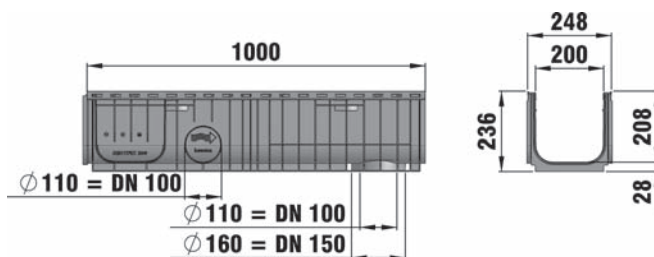

	Délka mm	Šířka mm	Výška mm	Průtočný profil cm ²	Vtokový průřez cm ²	Hmotnost kg	obj. č. pozinko- vaná ocel	obj. č. nerezová ocel
Typ 010 s GUGI litinovým pororoštem oka 20/30, černý	1000	247	186	290	825	16,6	40770	42770
Typ 020 s GUGI litinovým pororoštem, oka 20/30, černý	1000	252	236	366	825	17,1	40772	42772
Typ 100 s GUGI litinovým pororoštem, oka 20/30, černý	1000	248	100	147	825	15,1	40741	42741
Typ 010 s litinovým krytem, štěrbinou 2 x 85/20, černý	1000	247	186	290	822	16,2	40760	42760
Typ 020 s litinovým krytem, štěrbinou 2 x 85/20, černý	1000	252	236	366	822	16,8	40761	42761
Typ 100 s litinovým krytem, štěrbinou 2 x 85/20, černý	1000	248	-	-	822	14,9	40740	42740
Typ 100, s litinovým krytem štěrbinou SW 6 mm, s aretací	1000	247	100	147	656	17,6	40787	42787
Typ 010, s litinovým krytem štěrbinou SW 6 mm, s aretací	1000	247	186	290	656	19,0	40788	42788
Typ 020, s litinovým krytem štěrbinou SW 6 mm, s aretací	1000	252	236	366	656	19,1	40789	42789
Typ 020, s GUGI litinovým pororoštem, oka 20x30 mm, úprava KTL, s aretací	1000	252	236	366	825	17,1	40762	-
Typ 010, s GUGI litinovým pororoštem oka 20x30 mm, úprava KTL, s aretací	1000	247	186	290	825	16,6	40759	-
Typ 01, s GUGI litinovým pororoštem, oka 20x30 mm, úprava KTL, s aretací	1000	350	292	725	1385	29,1	40870	-

RECYFIX®PLUS 200

RECYFIX®PLUS 200 - příslušenství



odtoková vpust
s pozinkovaným košem,
s pororoštem oka 30/30,
třída B 125

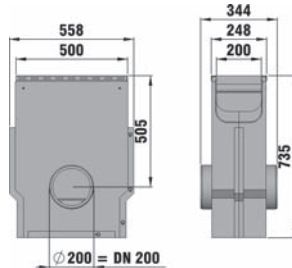

odtoková vpust
s pozinkovaným košem,
s pororoštem oka 30/10,
třída B 125



odtoková vpust
s pozinkovaným košem,
s litinovým krytem štěrbinou
2 x 85/20, černý, třída C 250



kombi čelní stěna z PE-PP
s odtokem DN 70, pro Typ 010



zápachový uzávěr, svislý,
DN 100

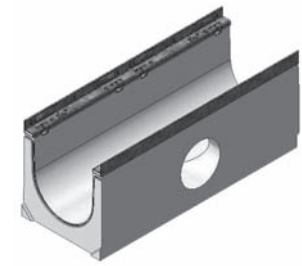

vrtání otvoru DN 200

	Délka mm	Šířka mm	Výška mm	Hmotnost kg	obj. č. pozinko- vaná ocel	obj. č. nerezová ocel
Odtoková vpust s pozinkovaným košem, s pororoštem oka 30/30, třída B 125	500	248	735	27,6	40756	42756
Odtoková vpust s pozinkovaným košem, s pororoštem oka 30/10, třída B 125	500	248	735	29,2	40757	-
Odtoková vpust s pozinkovaným košem, s GUGI litinovým pororoštem oka 20/30, černý, třída C 250	500	248	735	31,4	40753	42753
Odtoková vpust s pozinkovaným košem, s litinovým krytem štěrbinou 2 x 85/20, černý, třída C 250	500	248	735	31,2	40754	42754
Odtoková vpust s pozinkovaným košem, štěrbinový kryt pozink., s aretací	500	248	735	29,0	40765	-
Odtoková vpust s pozinkovaným košem, litinový kryt štěrbinou SW 6 mm, s aretací	500	248	735	32,5	40793	42793
Odtoková vpust s pozinkovaným košem a litinovým krytem štěrbinou SW 6 mm, tř. C 250, KTL úprava, s aretací	500	248	735	32,2	40758	-
Kombi čelní stěna z PE-PP s odtokem DN 70, pro Typ 010	-	256	185	0,2	40692	-
Čelní stěna uzavřená, Typ 01	-	260	275	1,1	12081	-
Zápachový uzávěr, vertikální DN 100, pro RECYFIX 100	-	-	-	0,4	40294	-
Čelní stěna uzavřená, z PE-PP, typ 100	-	-	80	0,1	40690	-
Čelní stěna s vodorovným nátrubkem DN 100, z PE-PP, typ 010	-	256	200	0,2	40792	-
Zápachový uzávěr, svislý, DN 100	-	-	-	0,6	40295	-
Vrtání otvoru DN 200	-	-	-	0,1	974	-
Krácení na požadovanou délku DN 200	-	-	-	0,1	992	-
Izolační materiál Sikaflex TS Fast, 600 ml, černý	-	-	-	0,6	6890	-
Aplikační pistole pro Sikaflex TS Fast	-	-	-	1,3	6891	-

RECYFIX®
PRO

RECYFIX®
PLUS

RECYFIX®
STANDARD

ŠTĚRBINOVÉ
ŽLABY

FASERFIX®
STANDARD

RECYFIX®POINT
FASERFIX®POINT

DACHFIX®

RECYFIX®
GREEN SUPER

RECYFIX®
GREEN STANDARD

LINEFIX®

TOP

RECYFIX®PLUS 300

RECYFIX®PLUS 300 - žlab vč. krytu, třída C 250

Typ 01 s GUGI litinovým pororoštem MW 20/30, černý

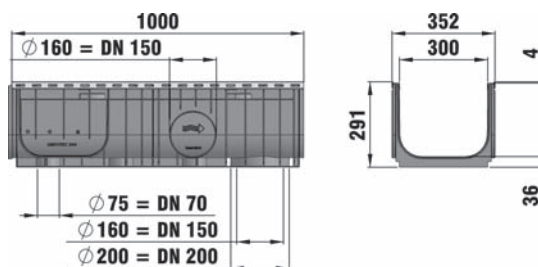
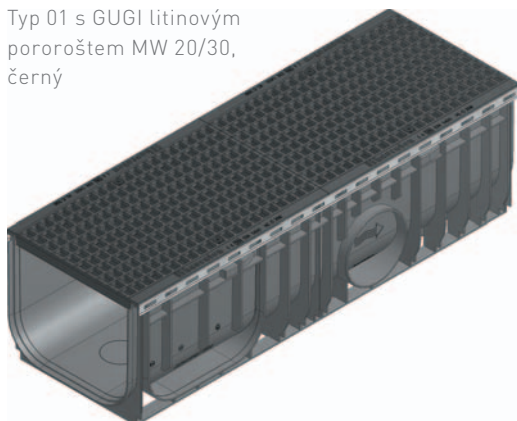

	Délka mm	Šířka mm	Výška mm	Průtočný profil cm ²	Vtokový průřez cm ²	Hmotnost kg	obj. č.
Typ 01 s GUGI litinovým pororoštem MW 20/30, černý	1000	352	290	730	1327	30,1	41970

RECYFIX®PLUS 300 - příslušenství



Čelní stěna uzavřená, pozinkovaná, typ 01

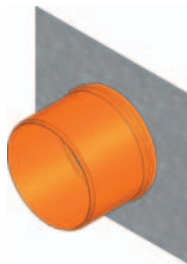

Čelní stěna s PVC nátrubkem DN 200, pozinkovaná, typ 01

	Délka mm	Šířka mm	Výška mm	Hmotnost kg	obj. č.
Čelní stěna uzavřená, pozinkovaná, typ 01	-	360	340	1,8	40882
Čelní stěna s PVC nátrubkem DN 200, pozinkovaná, typ 01	-	360	340	2,3	40892
Izolační materiál Sikaflex TS Fast, 600 ml, černý	-	-	-	0,6	6890
Aplikační pistole pro Sikaflex TS Fast	-	-	-	1,3	6891