

# RECYFIX® STANDARD

**Ekologické, jednoduché a spolehlivé odvodnění**  
Pro odvodnění pěších zón, domu a zahrady

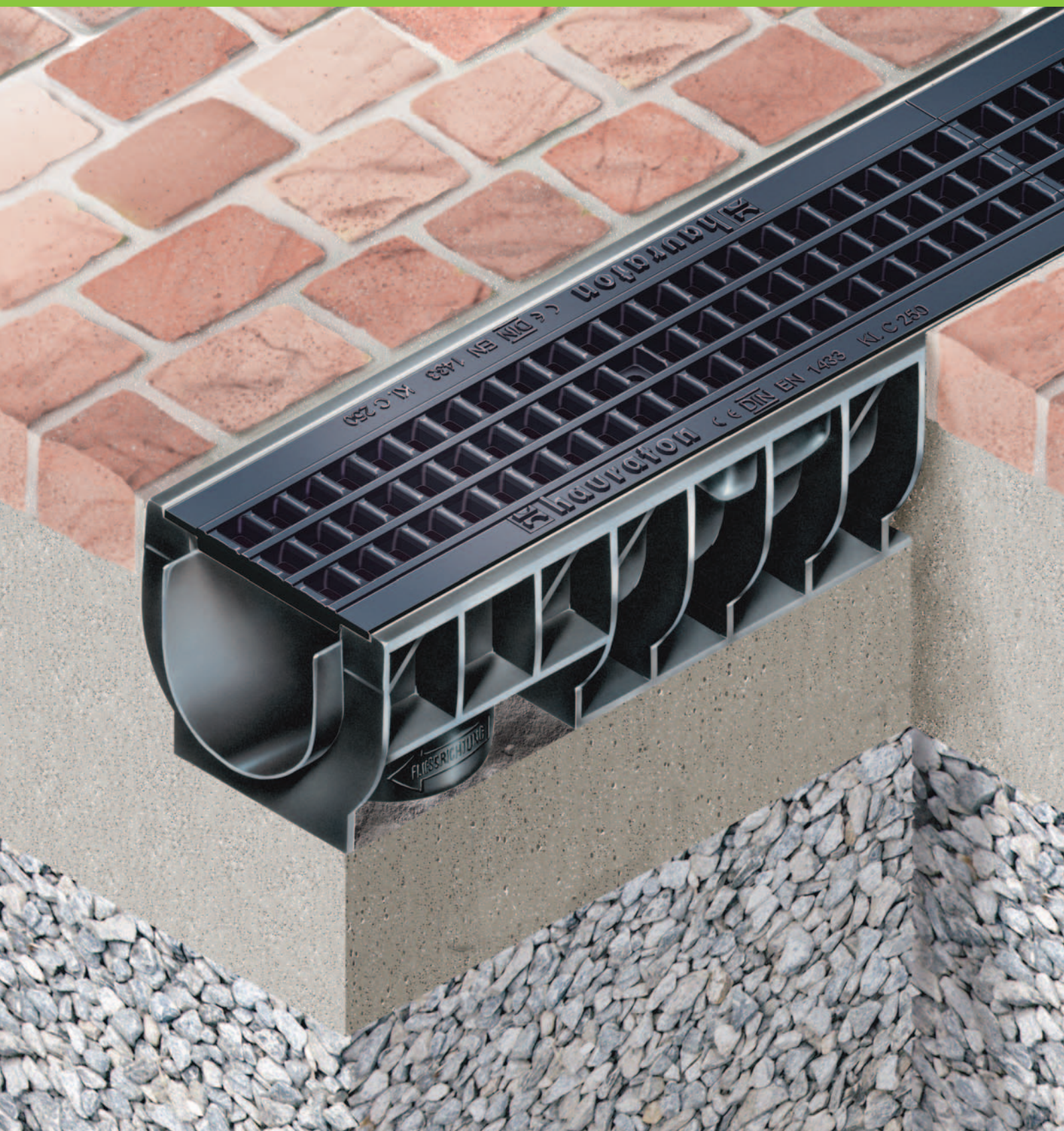

## Ve zkratce

- ✓ Jednoduchá a rychlá montáž
- ✓ Pro aplikaci do třídy zatížení C 250
- ✓ Dle normy EN 1433



# RECYFIX® STANDARD

## Ekologické, jednoduché a spolehlivé odvodnění

Pro odvodnění pěších zón, domu a zahrady

### Ekologická inovace

Žlaby RECYFIX STANDARD jsou vyrobeny ze 100% čistého recyklátu polyolefinu. Lze je začlenit do ekologického materiálového cyklu a zcela recyklovat. Zelená životnímu prostředí! Díky nízké hmotnosti je přeprava a montáž žlabů RECYFIX STANDARD velmi jednoduchá. Avšak funkčností a silou se tento systém vyrovná všem konvenčním typům žlabů - to je fakt prokázáný praxí.

### High-tech vývoj

Žlaby RECYFIX STANDARD byly vyvinuty ve spolupráci s dobře známým výzkumným ústavem recyklace plastů. Pomocí počítačové simulace bylo možné vytvořit vysoce stabilní konstrukci s vyztužujícími žebry, která váží výrazně méně než tradiční žlaby vyrobené z minerálních materiálů, ale má stejně dobré parametry výkonu a životnosti.

### Oblasti použití

- soukromé vstupy
- garáže
- dvory
- terasy
- zahrady
- parky

### Vlastnosti

- vyrobeny z PE-PP
- do třídy zátěže C 250
- předpříprava na vertikální a boční napojení
- ve shodě s EN 1433

### Produktová řada

- odtokové vpusti
- čelní stěny
- zápachové uzávěry
- aretace
- GUGI litinový pororošt
- litinové kryty
- štěrbinové kryty
- pororošty
- děrované kryty
- plné kryty



## Recyklát PE-PP

Žlaby RECYFIX STANDARD jsou vyrobeny ze stoprocentního recyklátu polyolefinu. Je to materiál charakteristický vysokou chemickou odolností a také odolností vůči mrazu, solím a UV záření. Mají neutrální dopad na životní prostředí a jsou nepropustné.

## EN 1433

Všechny žlaby RECYFIX STANDARD splňují požadavky evropské normy EN 1433. Výrobky jsou opatřeny značkou shody CE.

## Komplexní systém

Žlaby RECYFIX STANDARD jsou dostupné v různých výškách a nominálních šířkách. Napojení na kanalizaci je možné ve dně, ze stran nebo na koncích žlabů. Na výběr je množství krytů vhodných do různých typů povrchů a pro několik zátěžových tříd. Systém je kompletován čelními stěnami, zápachovou uzávěrkou pro svislý odtok a odtokovými vpustmi s koši na nečistoty - dle výběru s vnitřním zápachovým uzávěrem. V zájmu dodržení bezpečnosti během provozu jsou kryty pevně přichyceny k tělu žlabu.

Řezání žlabů RECYFIX STANDARD přímo na stavbě je velmi jednoduché - např. krácení délky, rohový spoj a pod.

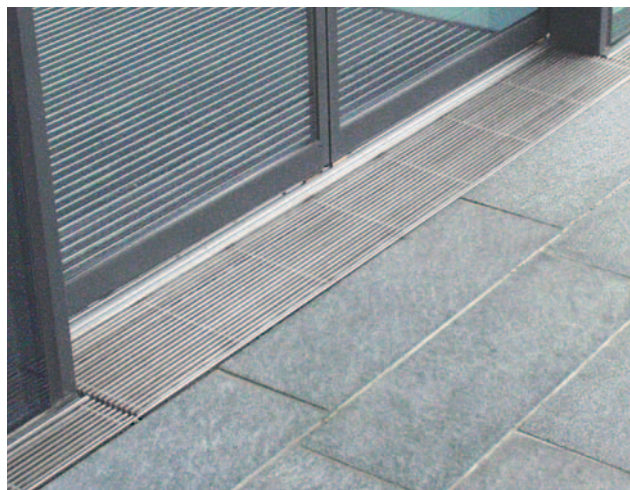

RECYFIX®  
PRO

RECYFIX®  
PLUS

RECYFIX®  
STANDARD

ŠTĚRBINOVÉ  
ŽLABY

FASERFIX®  
STANDARD

RECYFIX® POINT  
FASERFIX® POINT

DACHFIX®

RECYFIX®  
GREEN SUPER

RECYFIX®  
GREEN STANDARD

LINEFIX®

TOP

# RECYFIX® STANDARD

## Ekologické, jednoduché a spolehlivé odvodnění

Pro odvodnění pěších zón, domu a zahrady

Žlaby RECYFIX STANDARD splňují požadavky normy EN 1433 a jsou vhodné pro tyto třídy zatížení:



**Třída A 15,**  
Zkušební síla 15 kN



**Třída B 125,**  
Zkušební síla 125 kN



**Třída C 250,**  
Zkušební síla 250 kN

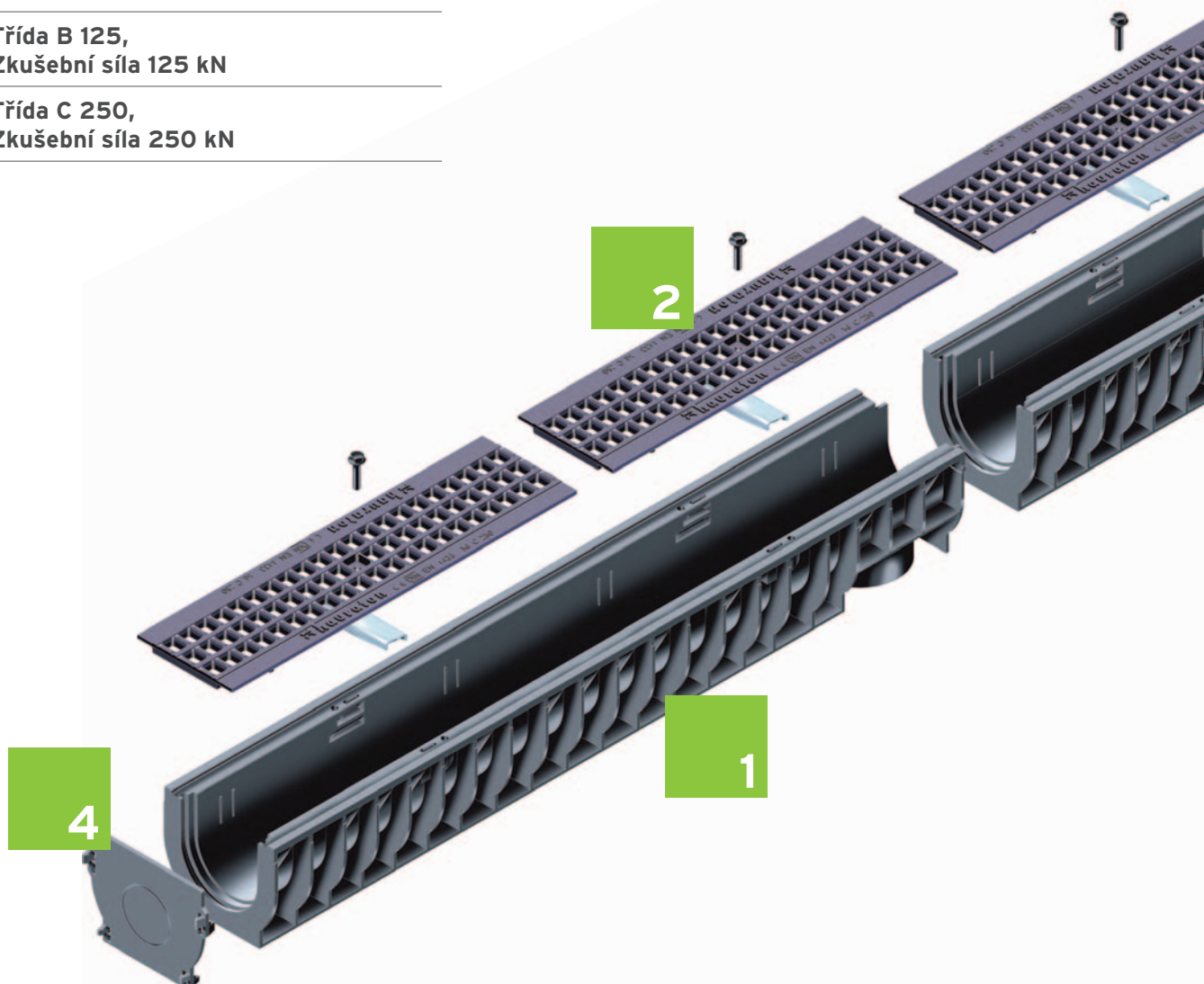

## Typy krytů ke žlabu RECYFIX STANDARD

GUGI litinový  
pororošť\*

Litinové  
kryty\*

Štěrbínové  
kryty\*

Pororošty\*

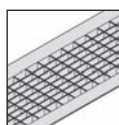

Třídy zatížení podle DIN EN 1433

vhodné pro provoz osobních automobilů

**B 125**

100

100

**C 250**

100, 150,  
200, 300

100, 200

100, 150, 200

\* nominální šířka

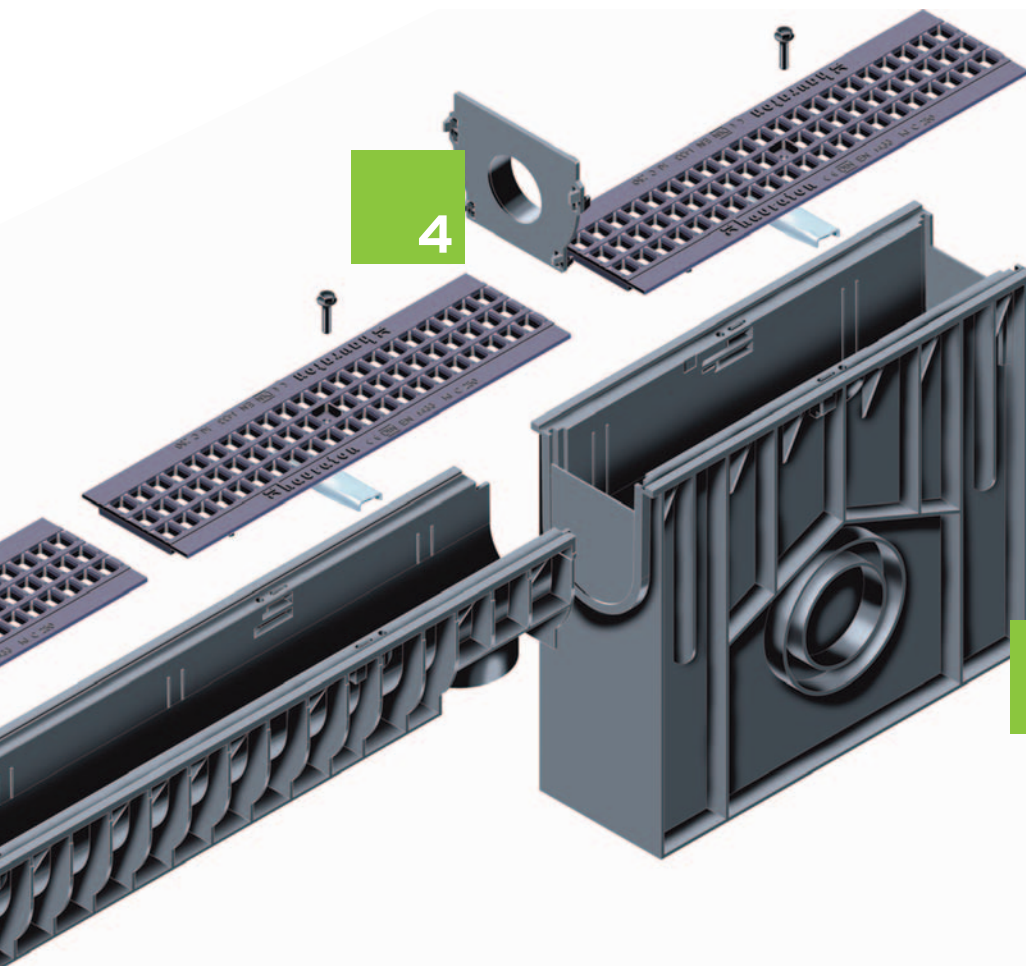

1

- Žlaby z PE-PP, v souladu s normou DIN V 19580 / EN 1433, značka shody CE, s perem a drážkou pro přesné uložení

2

- Velké množství alternativních krytů jako např. GUGI litinový pororošt

3

- Odtoková vpusť s možností napojení kanalizace

4

- Čelní stěna s nebo bez nátrubku

RECYFIX®  
PRO

RECYFIX®  
PLUS

RECYFIX®  
STANDARD

ŠTĚRBINOVÉ  
ŽLABY

FASERFIX®  
STANDARD

RECYFIX®POINT  
FASERFIX®POINT

DACHFIX®

RECYFIX®  
GREEN SUPER

RECYFIX®  
GREEN STANDARD

LINEFIX®

TOP

# RECYFIX® STANDARD 100

## RECYFIX® STANDARD 100 - žlab vč. krytu, třída A 15

Typ 60 s děrovaným krytem Ø 6 \*

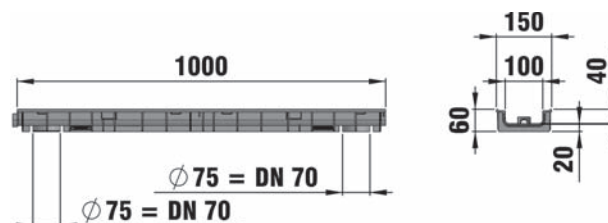
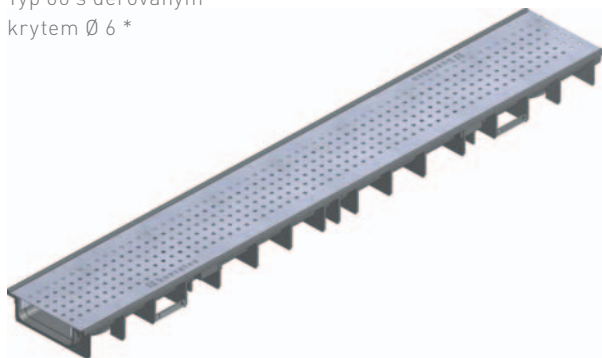

Typ 01 s děrovaným krytem Ø 6

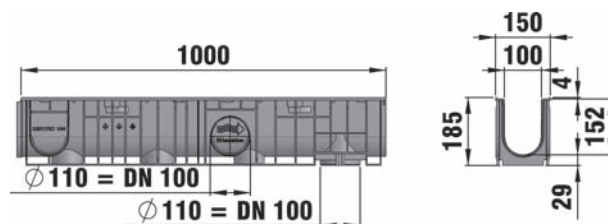
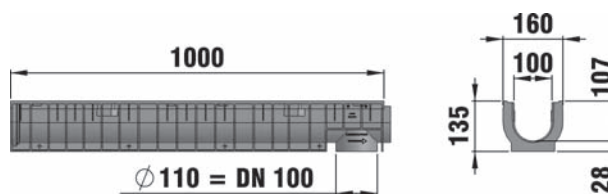
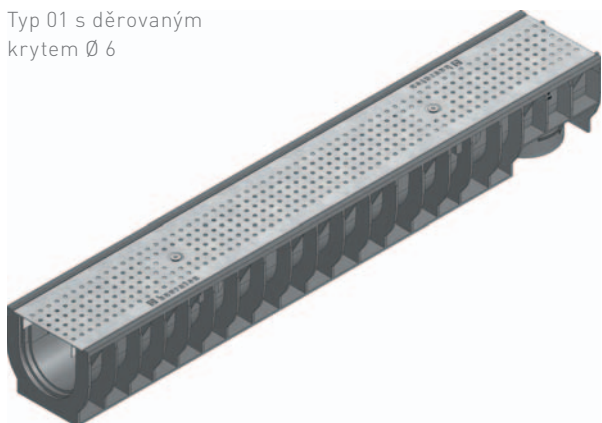

	Délka mm	Šířka mm	Výška mm	Průtočný profil cm <sup>2</sup>	Vtokový průřez cm <sup>2</sup>	Hmotnost kg	obj. č. pozinko- vaná ocel	obj. č. nerezová ocel
Typ 60 s děrovaným krytem Ø 6 *	1000	150	60	35	161	3,2	-	41244
Typ 80 s děrovaným krytem Ø 6 *	1000	150	80	55	161	3,1	-	41246
Typ 01 s děrovaným krytem Ø 6	1000	160	135	92	161	4,5	-	41240
Typ 010 s děrovaným krytem Ø 6	1000	150	185	142	161	5,4	-	41242
Typ 0105 s děrovaným krytem Ø 6	500	160	135	92	161	2,3	-	41247
Typ 01005 s děrovaným krytem Ø 6	500	150	185	142	161	2,7	-	41248

# RECYFIX® STANDARD 100

## RECYFIX® STANDARD 100 - žlab vč. krytu, pojízdné osobními vozy

Typ 60 s pozinkovaným krytem, štěrбина 75/9

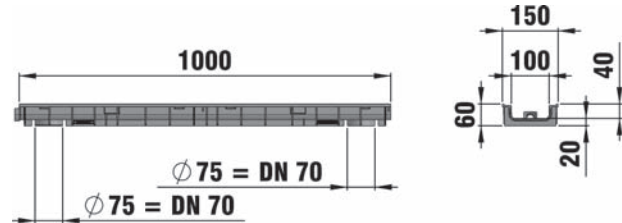

Typ 01 s pozinkovaným krytem štěrбина 75/9

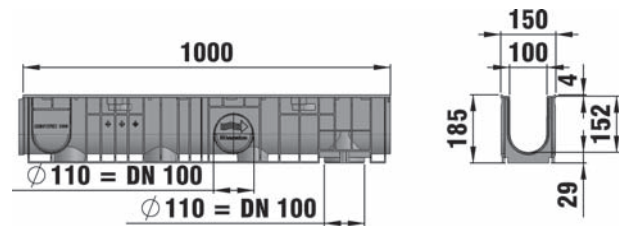
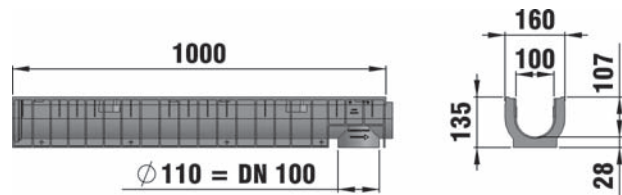
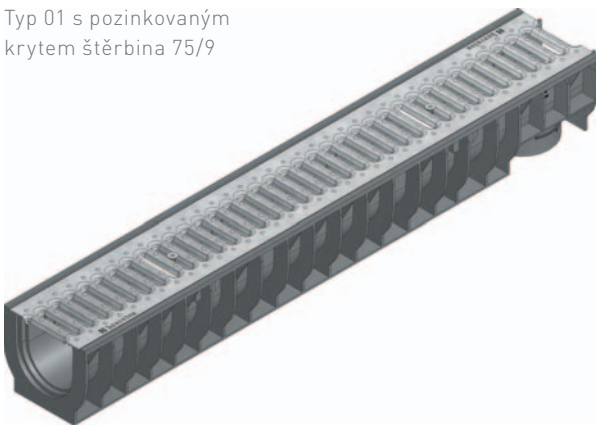

	Délka mm	Šířka mm	Výška mm	Průtočný profil cm <sup>2</sup>	Vtokový průřez cm <sup>2</sup>	Hmotnost kg	obj. č. pozinko- vaná ocel	obj. č. nerezová ocel
Typ 60 s pozinkovaným krytem, štěrбина 75/9 *	1000	150	60	35	280	3,0	40236	41204
Typ 80 s pozinkovaným krytem, štěrбина 75/9 *	1000	150	80	55	280	3,1	40246	41206
Typ 60 s pozinkovaným krytem MW 30/10 *	1000	150	60	35	650	3,7	40237	-
Typ 80 s pozinkovaným krytem oka 30/10 *	1000	150	80	55	650	4,3	40247	-
Typ 01 s pozinkovaným krytem štěrбина 75/9	1000	160	135	92	280	4,4	40231	41200
Typ 0105 s pozinkovaným krytem štěrбина 75/9	500	160	135	92	280	2,2	40261	41207
Typ 010 s pozinkovaným krytem štěrбина 75/9	1000	150	185	142	280	5,3	40296	41202
Typ 01005 s pozinkovaným krytem štěrбина 75/9	500	150	185	142	280	2,6	40266	41208
Typ 01 s pozinkovaným krytem oka 30/10	1000	160	135	92	650	5,2	40232	-
Typ 0105 s pozinkovaným krytem oka 30/10	500	160	135	92	650	2,6	40262	-
Typ 010 s pozinkovaným krytem oka 30/10	1000	150	185	142	650	6,6	40297	-
Typ 01005 s pozinkovaným krytem oka 30/10	500	150	185	142	650	3,2	40267	-
Žlab typ 60 s pozinkovaným krytem štěrбина SW 80/6, s aretací	1000	150	60	35	155	2,8	40240	-
Žlab typ 80 s pozinkovaným krytem štěrбина SW 80/6, s aretací	1000	150	80	55	155	3,0	40260	-
Žlab typ 01 s pozinkovaným krytem štěrбина SW 80/6, s aretací	1000	160	135	92	155	4,5	40226	-
Žlab typ 0105 s pozinkovaným krytem štěrбина SW 80/6, s aretací	500	160	135	92	155	2,2	40227	-
Žlab typ 010 s pozinkovaným krytem štěrбина SW 80/6, s aretací	1000	150	185	142	155	5,4	40228	-
Žlab typ 01005 s pozinkovaným krytem štěrбина SW 80/6, s aretací	500	150	185	142	155	2,7	40229	-

Kvalita nerezové oceli je v souladu s CNS 1.4301.

RECYFIX®  
PRO

RECYFIX®  
PLUS

RECYFIX®  
STANDARD

ŠTĚRBINOVÉ  
ŽLABY

FASERFIX®  
STANDARD

RECYFIX®POINT  
FASERFIX®POINT

DACHFIX®

RECYFIX®  
GREEN SUPER

RECYFIX®  
GREEN STANDARD

LINEFIX®

TOP



# RECYFIX® STANDARD 100

## RECYFIX® STANDARD 100 - žlab vč. krytu, třída B 125

Typ 80 s pozinkovaným krytem oka 30/10, s aretací \*

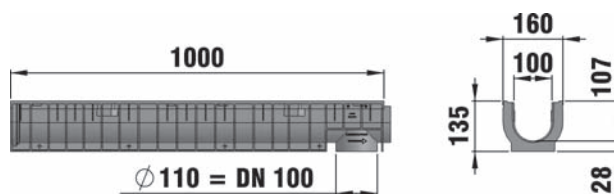
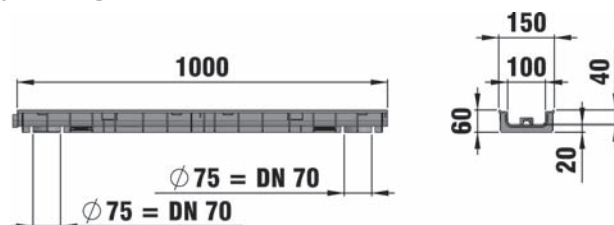

Typ 010 s pozinkovaným krytem oka 30/10, s aretací

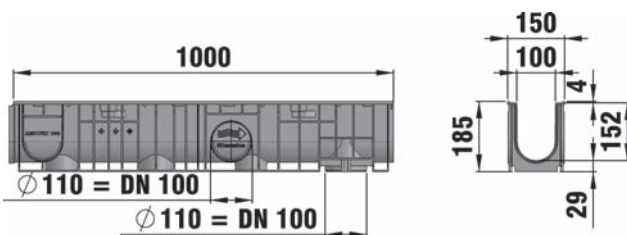

	Délka mm	Šířka mm	Výška mm	Průtočný profil cm <sup>2</sup>	Vtokový průřez cm <sup>2</sup>	Hmotnost kg	obj. č. pozinko- vaná ocel	obj. č. nerezová ocel
Typ 60 s pozinkovaným krytem oka 30/10, s aretací *	1000	150	60	35	650	5,0	41224	41214
Typ 80 s pozinkovaným krytem oka 30/10, s aretací *	1000	150	80	55	650	5,1	41226	41216
Typ 01 s pozinkovaným krytem oka 30/10, s aretací	1000	160	135	92	650	5,2	41220	41210
Typ 0105 s pozinkovaným krytem oka 30/10, s aretací	500	160	135	92	650	3,4	41227	41217
Typ 010 s pozinkovaným krytem oka 30/10, s aretací	1000	150	185	142	650	6,6	41222	41212
Typ 01005 s pozinkovaným krytem oka 30/10, s aretací	500	150	185	142	650	3,8	41228	41218

\* Pro veřejné frekventované plochy doporučujeme mělké žlaby FASERFIX KS (katalog INŽENÝRSKÉ STAVBY).

# RECYFIX® STANDARD 100

## RECYFIX® STANDARD 100 - žlab vč. krytu, třída C 250

Typ 80 s GUGI litinovým pororoštem oka 20/30, černý \*

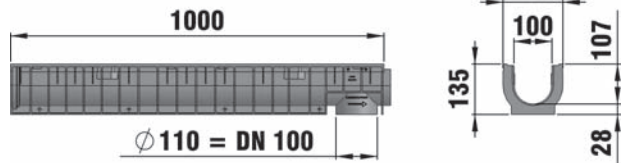
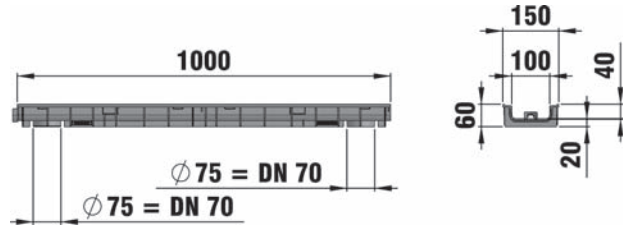
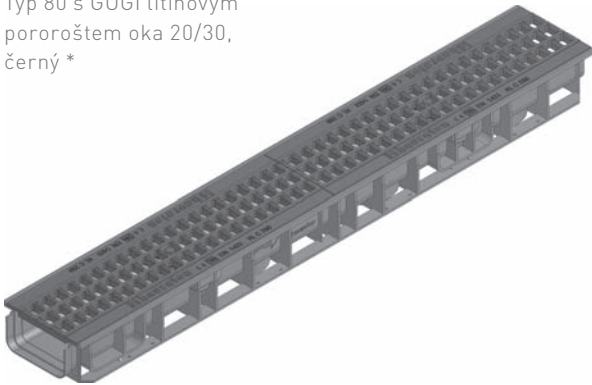

Typ 01 s litinovým krytem štěrbinou 80/14, černý

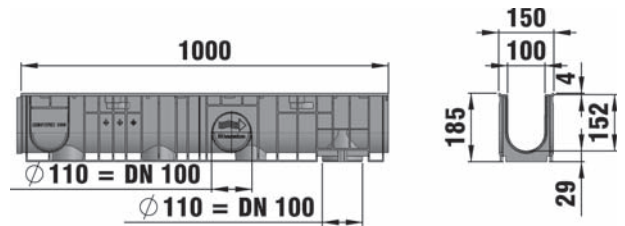
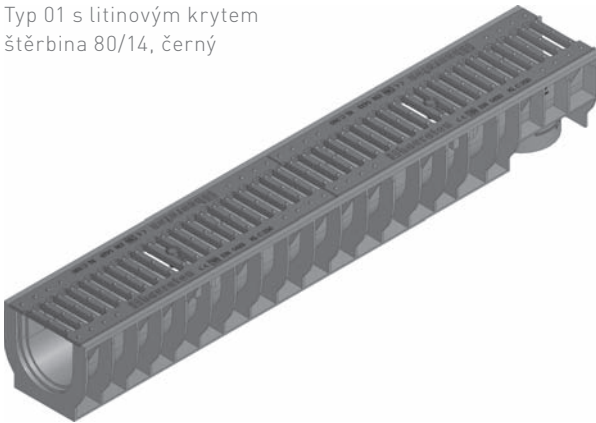

	Délka mm	Šířka mm	Výška mm	Průtočný profil cm <sup>2</sup>	Vtokový průřez cm <sup>2</sup>	Hmotnost kg	obj. č.
Typ 60 s GUGI litinovým pororoštem MW 20/30, černý *	1000	150	60	35	444	5,4	40239
Typ 80 s GUGI litinovým pororoštem oka 20/30, černý *	1000	150	80	55	444	5,5	40253
Typ 60 s litinovým krytem štěrbinou 80/14, černý *	1000	150	60	35	450	5,8	40238
Typ 60 s litinovým krytem štěrbinou 80/6, černý *	1000	150	60	35	290	7,6	41234
Typ 80 s litinovým krytem, štěrbinou 80/14, černý *	1000	150	80	55	450	5,9	40248
Typ 80 s litinovým krytem štěrbinou 80/6, černý *	1000	150	80	55	290	7,7	41236
Typ 01s GUGI litinovým pororoštem, oka 20x30 mm, úprava KTL, s aretací	1000	160	135	92	444	7,7	40225
Typ 01 s GUGI litinovým pororoštem MW 20/30, černý	1000	160	135	92	444	7,7	40234
Typ 010 s GUGI litinovým pororoštem, oka 20x30 mm, úprava KTL, s aretací	1000	150	185	142	444	8,5	40224
Typ 0105 s GUGI litinovým pororoštem oka 20/30, černý	500	160	135	92	444	3,8	40264
Typ 010 s GUGI litinovým pororoštem oka 20/30, černý	1000	150	185	142	444	8,6	40299
Typ 01005 s GUGI litinovým pororoštem oka 20/30, černý	500	150	185	142	444	4,2	40269
Typ 01 s litinovým krytem štěrbinou 80/14, černý	1000	160	135	92	450	8,2	40233
Typ 01 s litinovým krytem štěrbinou 80/6, černý	1000	160	135	92	290	9,2	41230
Typ 0105 s litinovým krytem, štěrbinou 80/14, černý	500	160	135	92	450	4,1	40263
Typ 0105 s litinovým krytem štěrbinou 80/6, černý	500	160	135	92	290	4,6	41237
Typ 010 s litinovým krytem štěrbinou 80/14, černý	1000	150	185	142	450	9,1	40298
Typ 010 s litinovým krytem štěrbinou 80/6, černý	1000	150	185	142	290	10,1	41232
Typ 01005 s litinovým krytem štěrbinou 80/14, černý	500	150	185	142	450	4,5	40268
Typ 01005 s litinovým krytem štěrbinou 80/6, černý	500	150	185	142	290	5,0	41238
Žlab typ 01 s litinovým krytem štěrbinou SW 14 mm, KTL úprava, s aretací	1000	160	135	92	450	8,4	41260
Žlab typ 0105 s litinovým krytem štěrbinou SW 14 mm, KTL úprava, s aretací	500	160	135	92	450	4,2	41263

\* Pro veřejné frekventované plochy doporučujeme mělké žlaby FASERFIX KS (katalog INŽENÝRSKÉ STAVBY).

RECYFIX®  
PRO

RECYFIX®  
PLUS

RECYFIX®  
STANDARD

ŠTĚRBINOVÉ  
ŽLABY

FASERFIX®  
STANDARD

RECYFIX® POINT  
FASERFIX® POINT

DACHFIX®

RECYFIX®  
GREEN SUPER

RECYFIX®  
GREEN STANDARD

LINEFIX®

TOP

# RECYFIX® STANDARD 100

## RECYFIX® STANDARD 100 - příslušenství



odtoková vpust s plastovým košem, pozinkovaným krytem štěrbinou 75/9, pojízdné osobními vozy

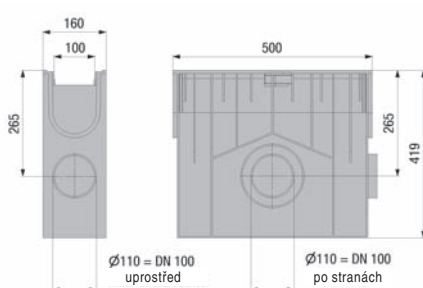

odtoková vpust s plastovým košem, litinovým krytem štěrbinou 80/14, černý, třída C 250

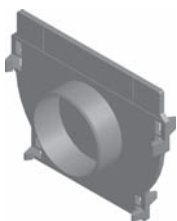

kombi čelní stěna z PE-PP s odtokem DN 70, pro Typ 01



čelní stěna uzavřená, typ 010, z PE-PP



čelní stěna z PE-PP s odtokem DN 70/100, pro typ 010



zápachový uzávěr DN 100, vnitřní, pro odtokovou vpust

	Délka mm	Šířka mm	Výška mm	Hmotnost kg	obj. č. pozinko- vaná ocel	obj. č. nerezo- vá ocel
Odtoková vpust s plastovým košem	500	160	419	3,3	40252	-
Odtoková vpust s plastovým košem a pozinkovaným štěrbinovým krytem SW 80/6, pojízdné osobními vozy, s aretací	500	160	419	4,6	40254	-
Odtoková vpust s plastovým košem, pozinkovaným krytem štěrbinou 75/9, pojízdné osobními vozy	500	160	419	4,3	40256	41209
Odtoková vpust s plastovým košem, s pozinkovaným krytem štěrbinou 30/10, pojízdné osobními vozy	500	160	419	4,9	40257	-
Odtoková vpust s plastovým košem, litinovým krytem štěrbinou 80/14, černý, třída C 250	500	160	419	6,2	40258	-
Odtoková vpust s plastovým košem a GUGI litinovým porořešt oka 20/30, černý, třída C 250	500	160	419	6,0	40259	-
Odtoková vpust s plastovým košem, s pozinkovaným krytem oka 30/10, pozinkovaný, třída B 125	500	160	419	5,5	41229	41219
Odtoková vpust s plastovým košem, litinovým krytem štěrbinou 80/6, černý, třída C 250	500	160	419	6,9	41239	-
Odtoková vpust s plastovým košem, s děrovaným krytem Ø 6, třída A 15	500	160	419	4,6	-	41249
Odtoková vpust s plastovým košem a litinovým krytem štěrbinou SW 14 mm, KTL úprava, tř. C 250, s aretací	500	160	419	6,3	41252	-
Kombi čelní stěna z PE-PP s odtokem DN 70, pro Typ 01	-	160	135	0,1	40281	-
Čelní stěna uzavřená, typ 010, z PE-PP	-	147	185	0,1	40282	-
Čelní stěna z PE-PP s odtokem DN 70/100, pro typ 010	-	149	185	0,1	40283	-
Čelní stěna uzavřená, z PE-PP, pro Typ 60	-	147	60	0,1	40284	-
Čelní stěna uzavřená, z PE-PP, pro Typ 80	-	147	80	0,1	40291	-
Zápachový uzávěr DN 100, vnitřní, pro odtokovou vpust	-	-	-	0,2	40290	-
Zápachový uzávěr, vertikální DN 100, pro RECYFIX 100	-	-	-	0,4	40294	-
Zápachový uzávěr, svislý, DN 100	-	-	-	0,6	40295	-
Vrtání otvoru DN 100	-	-	-	0,1	972	-
Krácení na délku, DN 100	-	-	-	0,1	990	-
Ízolační materiál Sikaflex TS Fast, 600ml, černý	-	-	-	0,6	6890	-
Aplikační pistole pro Sikaflex TS Fast	-	-	-	1,3	6891	-

# RECYFIX®STANDARD 150

## RECYFIX®STANDARD 150 - žlab vč. krytu, tř. A 15

žlab typ 01 s pozinkovaným krytem, pozinkovaný

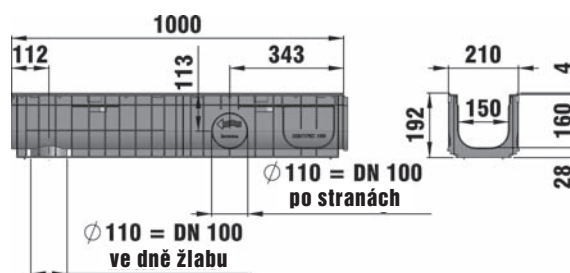

typ 100 se štěrbinovým pozinkovaným krytem

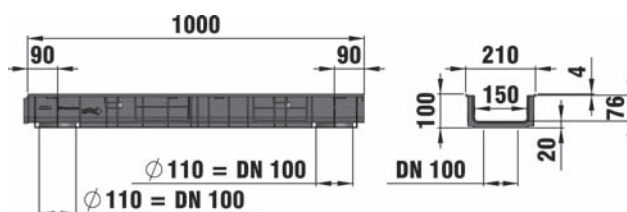
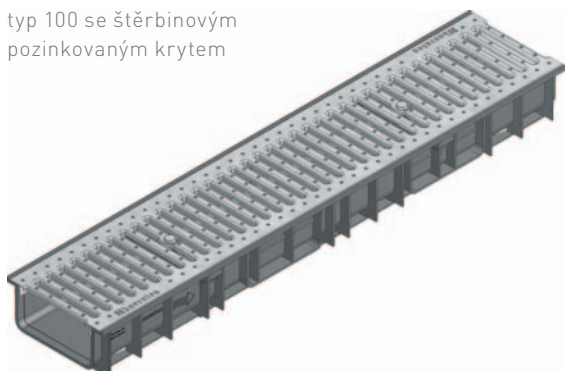

	Délka mm	Šířka mm	Výška mm	Průtočný profil cm <sup>2</sup>	Vtokový průřez cm <sup>2</sup>	Hmotnost kg	obj. č.
Typ 01 se štěrbinovým krytem, štěrba 130/8, pozinkovaný, s aretací	1000	210	192	225	390	5,2	40164
Typ 0105 se štěrbinovým krytem, štěrba 130/8, pozinkovaný, s aretací	500	210	192	225	390	2,6	40147
Typ 100 se štěrbinovým krytem, štěrba 130/8, pozinkovaný, s aretací	1000	210	100	116	390	4,6	40165
Žlab typ 01 s pozinkovaným krytem, pozinkovaný, pojízdné osobními vozy	1000	210	192	225	390	5,2	40163

# RECYFIX® STANDARD 150

## RECYFIX® STANDARD 150 - žlab vč. krytu, třída B 125

Typ 01 s pororoštem oka 30/30, pozinkovaný

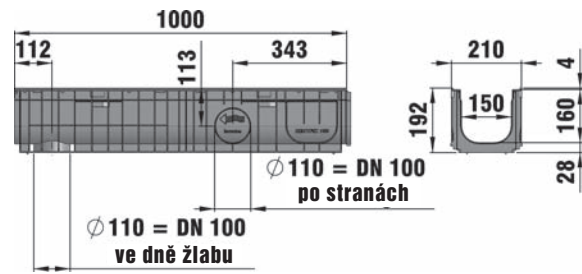
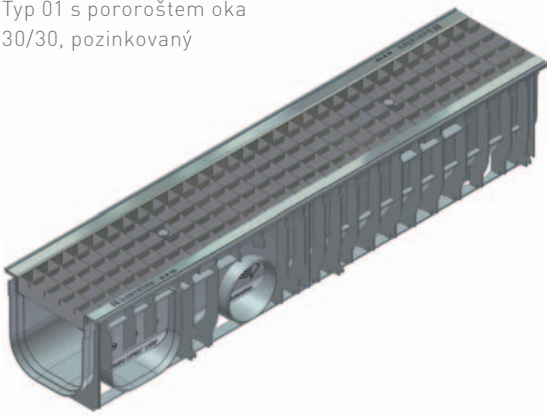

Typ 100 s pororoštem oka 30/30, pozinkovaný

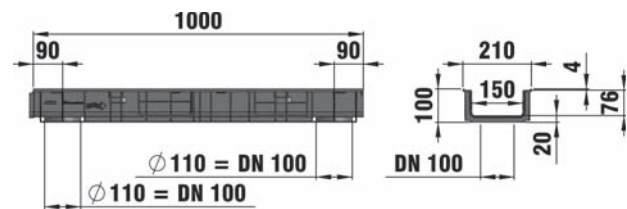
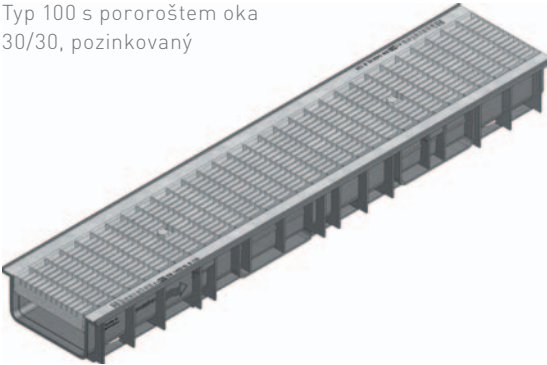

	Délka mm	Šířka mm	Výška mm	Průtočný profil cm <sup>2</sup>	Vtokový průřez cm <sup>2</sup>	Hmotnost kg	obj. č.
Typ 01 s pororoštem oka 30/30, pozinkovaný, s aretací	1000	210	192	225	1081	7,7	40171
Typ 0105 s pororoštem oka 30/30, pozinkovaný, s aretací	500	210	192	225	1081	3,8	40146
Typ 100 s pororoštem oka 30/30, pozinkovaný, s aretací	1000	210	100	116	1081	6,6	40135
Typ 01 s pororoštem oka 30/10, pozinkovaný, s aretací	1000	210	192	225	1098	8,7	40177
Typ 0105 s pororoštem oka 30/10, pozinkovaný, s aretací	500	210	192	225	1098	4,5	40148
Typ 100 s pororoštem oka 30/10, pozinkovaný, s aretací	1000	210	100	116	1098	7,8	40136

RECYFIX®  
PRO

RECYFIX®  
PLUS

RECYFIX®  
STANDARD

ŠTĚRBINOVÉ  
ŽLABY

FASERFIX®  
STANDARD

RECYFIX® POINT  
FASERFIX® POINT

DACHFIX®

RECYFIX®  
GREEN SUPER

RECYFIX®  
GREEN STANDARD

LINEFIX®

TOP

# RECYFIX® STANDARD 150

## RECYFIX® STANDARD 150 - žlab vč. krytu, třída C 250

Typ 01 s GUGI litinovým pororoštem oka 20/30, černý

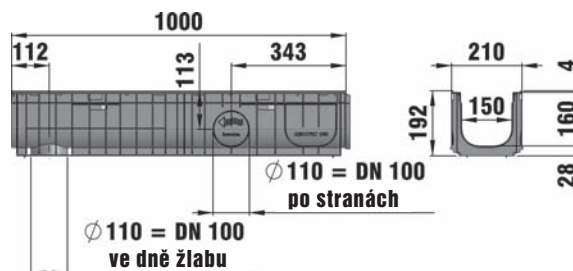
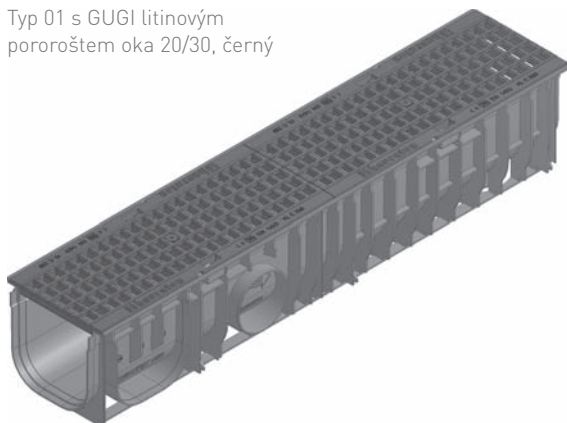

typ 100 s litinovým krytem, oka 20/30, černý, s aretací

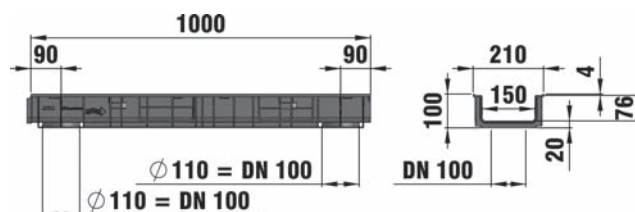

	Délka mm	Šířka mm	Výška mm	Průtočný profil cm <sup>2</sup>	Vtokový průřez cm <sup>2</sup>	Hmotnost kg	obj. č.
Typ 01 s GUGI litinovým pororoštem oka 20/30, černý, s aretací	1000	210	192	225	745	13,5	40174
Typ 0105 s GUGI litinovým pororoštem oka 20/30, černý, s aretací	500	210	192	225	745	6,0	40149
Typ 100 s GUGI litinovým pororoštem oka 20/30, černý, s aretací	1000	210	100	116	745	11,6	40141
Typ 01 s litinovým krytem štěrbinou SW 6 mm, černý, s aretací	1000	210	192	225	-	14,0	40176
Typ 100 s litinovým krytem štěrbinou SW 6 mm, černý, třída C 250, s aretací	1000	210	100	116	-	13,0	40137
Typ 0105 s litinovým krytem štěrbinou SW 6 mm, černý, třída C 250, s aretací	500	210	192	225	-	8,8	40150

# RECYFIX®STANDARD 150

## RECYFIX®STANDARD 150 - příslušenství

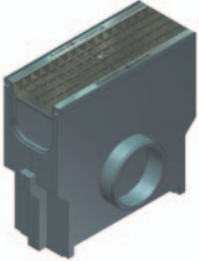

odtoková vpust  
s pozinkovaným košem,  
s pororoštem oka 30/30,  
pozinkovaný, třída B 125

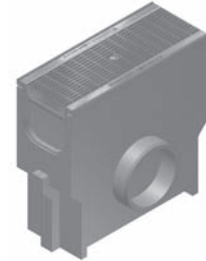
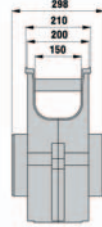
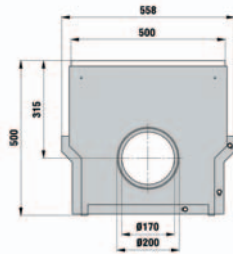

odtoková vpust  
s pozinkovaným košem,  
s pororoštem oka 30/10,  
pozinkovaný, třída B 125



Odtoková vpust  
s pozinkovaným košem,  
s litinovým krytem štěrbina  
SW 6 mm, černým, třída  
C 250, s aretací

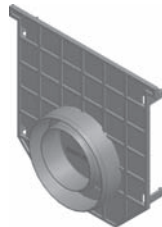

kombi čelní stěna z PE-PP  
s odtokem DN 70/100 pro  
Typ 01



zápachový uzávěr DN 100,  
vnitřní, pro odtokovou vpust



zápachový uzávěr, svislý,  
DN 100

	Délka mm	Šířka mm	Výška mm	Hmotnost kg	obj. č.
Odtoková vpust s pozinkovaným košem, s GUGI litinovým pororoštem oka 20/30, černý, třída C 250	500	210	495	19,6	40153
Odtoková vpust s pozinkovaným košem, s pororoštem oka 30/30, pozinkovaný, třída B 125	500	210	495	19,9	40154
Odtoková vpust s pozinkovaným košem, s pororoštem oka 30/10, pozinkovaný, třída B 125	500	210	495	17,8	40156
Odtoková vpust s pozinkovaným košem, s litinovým krytem štěrbina SW 6 mm, černým, třída C 250, s aretací	500	210	495	21,0	40157
Čelní stěna, pozinkovaná, pro vpust RECYFIX 150	-	-	-	0,3	40159
Čelní stěna uzavřená, z PE-PP, typ 100	-	210	100	0,1	40190
Kombi čelní stěna z PE-PP s odtokem DN 70/100 pro Typ 01	-	210	202	0,1	40191
Zápachový uzávěr DN 100, vnitřní, pro odtokovou vpust	-	-	-	0,2	40290
Zápachový uzávěr, vertikální DN 100, pro RECYFIX 100	-	-	-	0,4	40294
Zápachový uzávěr, svislý, DN 100	-	-	-	0,6	40295
Vrtání otvoru DN 150	-	-	-	0,1	973
Krácení na požadovanou délku, DN 150	-	-	-	0,1	991
Izolační materiál Sikaflex TS Fast, 600 ml, černý	-	-	-	0,6	6890
Aplikační pistole pro Sikaflex TS Fast	-	-	-	1,3	6891

RECYFIX®  
PRO

RECYFIX®  
PLUS

RECYFIX®  
STANDARD

ŠTĚRBINOVÉ  
ŽLABY

FASERFIX®  
STANDARD

RECYFIX®POINT  
FASERFIX®POINT

DACHFIX®

RECYFIX®  
GREEN SUPER

RECYFIX®  
GREEN STANDARD

LINEFIX®

TOP

# RECYFIX®STANDARD 200

## RECYFIX®STANDARD 200 - žlab vč. krytu, třída A 15

Typ 020 žlab se štěrbínovým pozinkovaným krytem a aretací

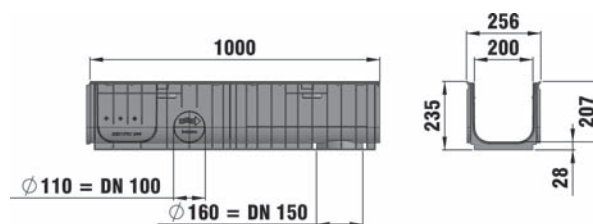

Typ 100, žlab se štěrbínovým pozinkovaným krytem a aretací

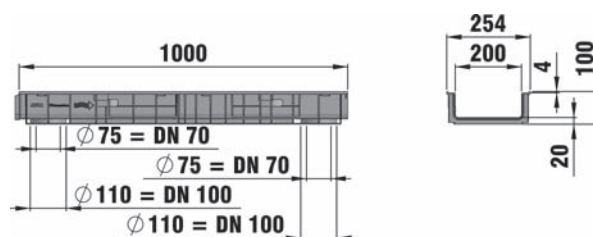
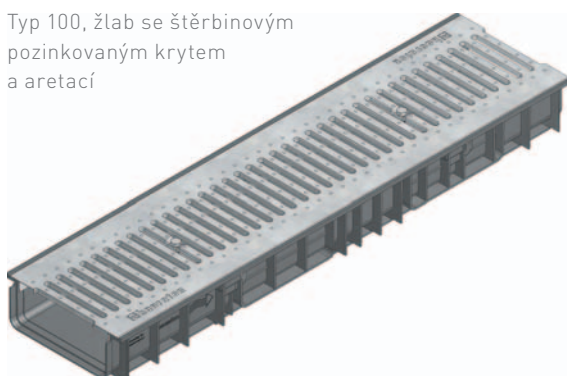

	Délka mm	Šířka mm	Výška mm	Průtočný profil cm <sup>2</sup>	Vtokový průřez cm <sup>2</sup>	Hmotnost kg	obj. č.
Typ 010, štěrbínový pozink. kryt, s aretací	1000	256	185	290	390	6,3	40648
Typ 020, štěrbínový pozink. kryt, s aretací	1000	256	235	366	390	6,8	40649
Typ 100, štěrbínový pozink. kryt, s aretací	1000	248	100	150	390	5,4	40647



# RECYFIX® STANDARD 200

## RECYFIX® STANDARD 200 - žlab vč. krytu, třída B 125

Typ 010 s pororoštem oka 30/30, pozinkovaný

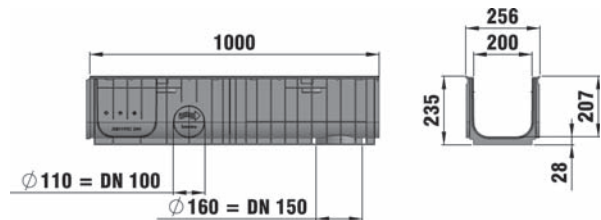

Typ 100 s pororoštem oka 30/30, pozinkovaný

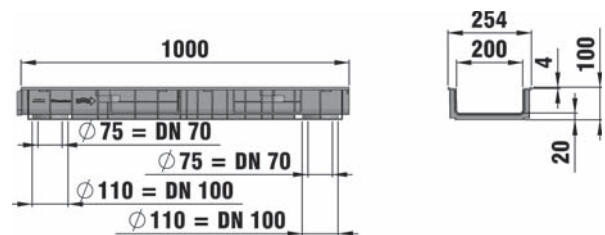
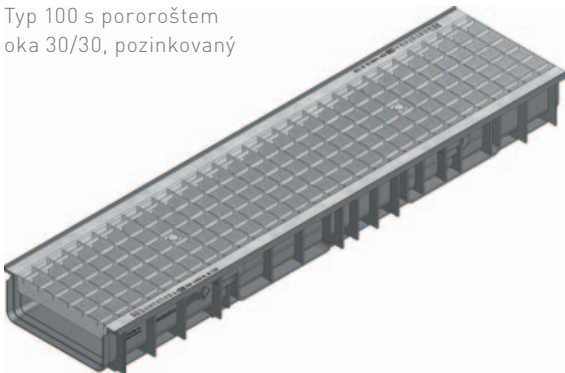

Typ 100 s pororoštem oka 30/10, pozinkovaný

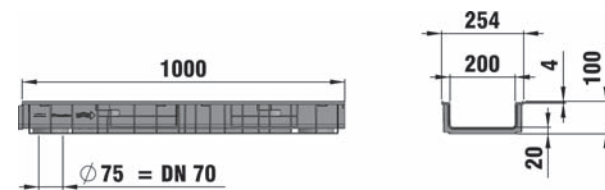
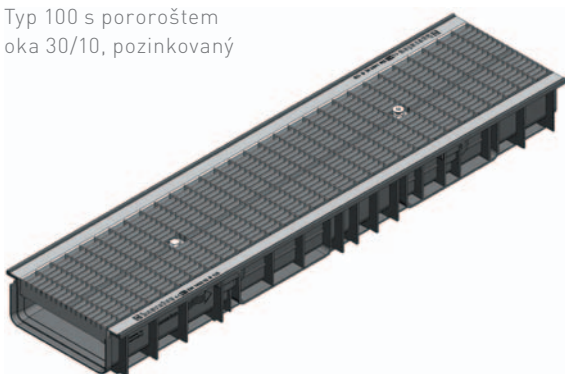

	Délka mm	Šířka mm	Výška mm	Průtočný profil cm <sup>2</sup>	Vtokový průřez cm <sup>2</sup>	Hmotnost kg	obj. č.
Typ 010 s pororoštem oka 30/30, pozinkovaný, s aretací	1000	256	185	290	1620	9,3	40672
Typ 020 s pororoštem oka 30/30, pozinkovaný, s aretací	1000	256	235	366	1620	10,2	40676
Typ 100 s pororoštem oka 30/30, pozinkovaný, s aretací	1000	254	100	150	1620	8,3	40635
Typ 010 s pororoštem oka 30/10, pozinkovaný, s aretací	1000	256	185	290	1442	11,2	40685
Typ 020 s pororoštem oka 30/10, pozinkovaný, s aretací	1000	256	235	366	1442	11,3	40686
Typ 100 s pororoštem oka 30/10, pozinkovaný, s aretací	1000	254	100	150	1442	10,1	40636

RECYFIX®  
PRO

RECYFIX®  
PLUS

RECYFIX®  
STANDARD

ŠTĚRBINOVÉ  
ŽLABY

FASERFIX®  
STANDARD

RECYFIX® POINT  
FASERFIX® POINT

DACHFIX®

RECYFIX®  
GREEN SUPER

RECYFIX®  
GREEN STANDARD

LINEFIX®

TOP

# RECYFIX® STANDARD 200

## RECYFIX® STANDARD 200 - žlab vč. krytu, třída C 250

Typ 010 s GUGI litinovým pororoštem, oka 20/30, černý, s aretací

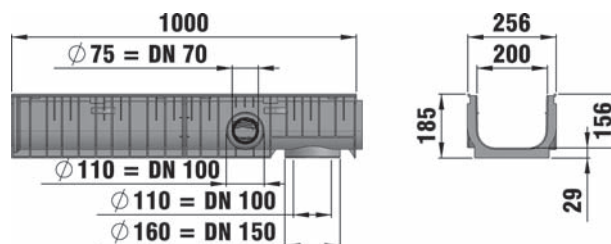
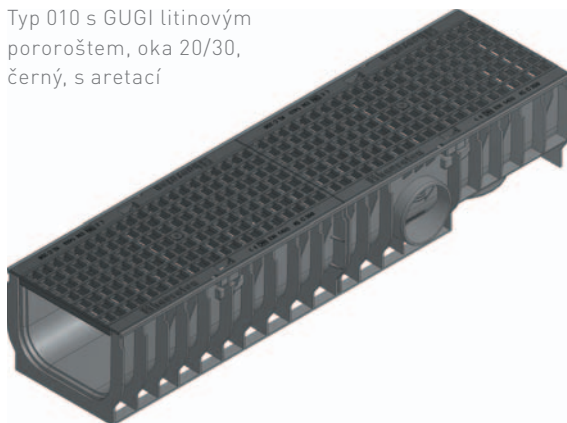

Typ 020 s litinovým krytem štěrbina SW 6 mm, s aretací

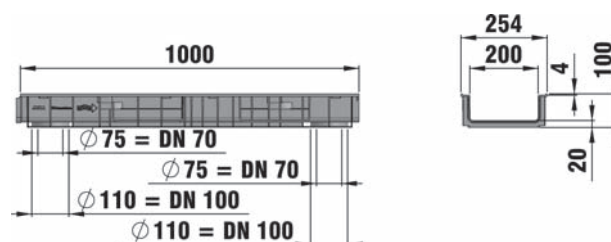
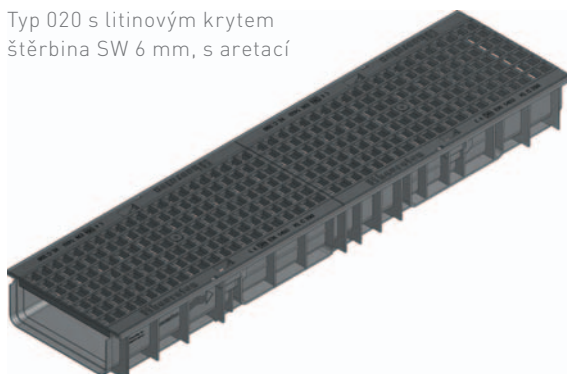

	Délka mm	Šířka mm	Výška mm	Průtočný profil cm <sup>2</sup>	Vtokový průřez cm <sup>2</sup>	Hmotnost kg	obj. č.
Typ 010 s GUGI litinovým pororoštem, oka 20/30, černý, s aretací	1000	256	185	290	825	15,4	40665
Typ 020 s GUGI litinovým pororoštem, oka 20/30, černý, s aretací	1000	256	235	366	825	15,8	40666
Typ 100 s GUGI litinovým pororoštem, oka 20/30, černý, s aretací	1000	254	100	150	825	14,1	40641
Typ 010 s litinovým krytem 2 x 85/20, černý, s aretací	1000	256	185	290	822	15,0	40660
Typ 020 s litinovým krytem 2 x 85/20, černý, s aretací	1000	256	235	366	822	15,4	40661
Typ 100 s litinovým krytem 2 x 85/20, černý, s aretací	1000	254	100	150	822	13,9	40640
Typ 100 s litinovým krytem štěrbina SW 6 mm, s aretací	1000	254	100	150	656	16,7	40687
Typ 010 s litinovým krytem SW 6 mm, s aretací	1000	256	185	290	656	17,6	40688
Typ 020 s litinovým krytem štěrbina SW 6 mm, s aretací	1000	256	235	366	656	18,1	40689

# RECYFIX®STANDARD 200

## RECYFIX®STANDARD 200 - příslušenství

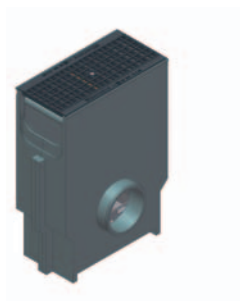

odtoková vpust  
s pozinkovaným košem,  
s GUGI litinovým pororoštem  
oka 20/30, černý, třída C 250

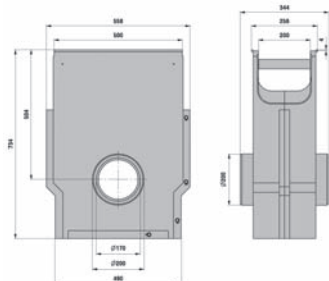

odtoková vpust  
s pozinkovaným košem,  
s pororoštem oka 30/30,  
pozinkovaný, třída B 125



odtoková vpust  
s pozinkovaným košem,  
s pororoštem oka 30/10,  
pozinkovaný, třída B 125



kombi čelní stěna z PE-PP  
s odtokem DN 70, pro typ 010



zápachový uzávěr, svislý,  
DN 100

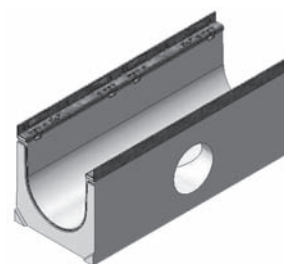

vrtání otvoru DN 200

	Délka mm	Šířka mm	Výška mm	Hmotnost kg	obj. č.
Odtoková vpust s pozinkovaným košem, s GUGI litinovým pororoštem oka 20/30, černý, třída C 250	500	256	734	30,8	40653
Odtoková vpust s pozinkovaným košem, s litinovým krytem 2 x 85/20, černý, třída C 250	500	256	734	30,6	40654
Odtoková vpust s pozinkovaným košem, s pororoštem oka 30/30, pozinkovaný, třída B 125	500	256	734	27,0	40656
Odtoková vpust s pozinkovaným košem, s pororoštem oka 30/10, pozinkovaný, třída B 125	500	256	734	28,6	40657
Odtoková vpust s pozinkovaným košem, litinový kryt štěrbinová SW 6 mm, s aretací	500	256	734	32,3	40693
Odtoková vpust s pozinkovaným košem, štěrbinový kryt pozink., s aretací	500	256	734	28,0	40658
Čelní stěna, pozinkovaná, pro vpust RECYFIX 200	-	-	-	0,6	40659
Čelní stěna uzavřená, z PE-PP, typ 100	-	-	80	0,1	40690
Kombi čelní stěna z PE-PP s odtokem DN 70, pro typ 010	-	256	185	0,2	40692
Čelní stěna s vodorovným nátrubkem DN 100, z PE-PP, typ 010	-	256	200	0,2	40792
Čelní stěna uzavřená, typ 01	-	260	275	1,1	12081
Zápachový uzávěr, vertikální DN 100, pro RECYFIX 100	-	-	-	0,4	40294
Zápachový uzávěr, svislý, DN 100	-	-	-	0,6	40295
Vrtání otvoru DN 200	-	-	-	0,1	974
Krácení na požadovanou délku DN 200	-	-	-	0,1	992
Izolační materiál Sikaflex TS Fast, 600 ml, černý	-	-	-	0,6	6890
Aplikační pistole pro Sikaflex TS Fast	-	-	-	1,3	6891

RECYFIX®  
PRO

RECYFIX®  
PLUS

RECYFIX®  
STANDARD

ŠTĚRBINOVÉ  
ŽLABY

FASERFIX®  
STANDARD

RECYFIX®POINT  
FASERFIX®POINT

DACHFIX®

RECYFIX®  
GREEN SUPER

RECYFIX®  
GREEN STANDARD

LINEFIX®

TOP

# RECYFIX®STANDARD 300

## RECYFIX®STANDARD 300 - žlab vč. krytu, třída C 250

Typ 010 s GUGI litinovým pororoštem oka 20/30, černý

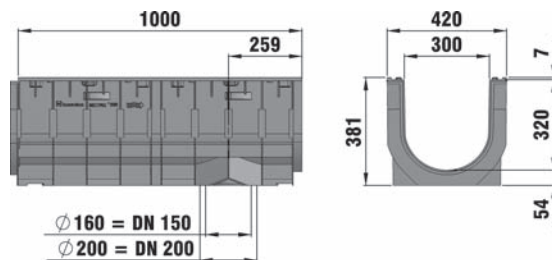
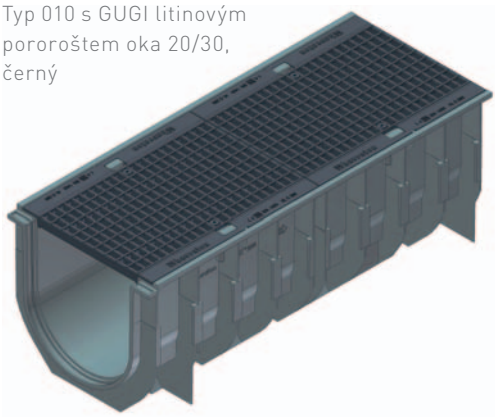

	Délka mm	Šířka mm	Výška mm	Průtočný profil cm <sup>2</sup>	Vtokový průřez cm <sup>2</sup>	Hmotnost kg	obj. č.
Typ 010 s GUGI litinovým pororoštem oka 20/30, černý	1000	420	380	857	1385	33,2	40875

## RECYFIX®STANDARD 300 - příslušenství



čelní stěna uzavřená,  
pozinkovaná, Typ 010

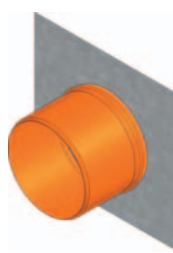

čelní stěna uzavřená,  
pozinkovaná, s nátrubkem  
PVC DN 200, Typ 010

	Délka mm	Šířka mm	Výška mm	Hmotnost kg	obj. č.
Čelní stěna uzavřená, pozinkovaná, typ 010	-	420	380	2,8	40881
Čelní stěna uzavřená, pozinkovaná, s nátrubkem PVC DN 200, typ 010	-	420	380	3,1	40891
Vrtání otvoru DN 200	-	-	-	0,1	974
Krácení na požadovanou délku DN 300	-	-	-	0,1	993
Izolační materiál Sikaflex TS Fast, 600 ml, černý	-	-	-	0,6	6890
Aplikační pistole pro Sikaflex TS Fast	-	-	-	1,3	6891